

## Bluetooth® Audio System

Operating Instructions

GB

Mode d'emploi

FR

### Owner's Record

The model and serial numbers are located on the bottom of the unit.

Record these numbers in the spaces provided below.

Refer to these numbers whenever you call upon your Sony dealer regarding this product.

Model No. \_\_\_\_\_

Serial No. \_\_\_\_\_

To cancel the demonstration (DEMO) display, see page 17.

Pour annuler l'affichage de démonstration (DEMO), reportez-vous à la page 19.



Be sure to install this unit in the dashboard of the car for safety.  
For installation and connections, see the supplied installation/connections manual.

## Warning

**FOR THE CUSTOMERS IN THE USA. NOT APPLICABLE IN CANADA, INCLUDING IN THE PROVINCE OF QUEBEC.**

**POUR LES CLIENTS AUX ÉTATS-UNIS. NON APPLICABLE AU CANADA, Y COMPRIS LA PROVINCE DE QUÉBEC.**

This equipment has been tested and found to comply with the limits for a Class B digital device, pursuant to Part 15 of the FCC Rules.

These limits are designed to provide reasonable protection against harmful interference in a residential installation. This equipment generates, uses, and can radiate radio frequency energy and, if not installed and used in accordance with the instructions, may cause harmful interference to radio communications. However, there is no guarantee that interference will not occur in a particular installation. If this equipment does cause harmful interference to radio or television reception, which can be determined by turning the equipment off and on, the user is encouraged to try to correct the interference by one or more of the following measures:

- Reorient or relocate the receiving antenna.
- Increase the separation between the equipment and receiver.
- Connect the equipment into an outlet on a circuit different from that to which the receiver is connected.
- Consult the dealer or an experienced radio/TV technician for help.

You are cautioned that any changes or modifications not expressly approved in this manual could void your authority to operate this equipment.

This device complies with Part 15 of the FCC Rules and Industry Canada licence-exempt RSS standard(s).

Operation is subject to the following two conditions: (1) this device may not cause harmful interference, and (2) this device must accept any interference received, including interference that may cause undesired operation of the device.

This transmitter must not be co-located or operated in conjunction with any other antenna or transmitter.

Under Industry Canada regulations, this radio transmitter may only operate using an antenna of a type and maximum (or lesser) gain approved for the transmitter by Industry Canada. To reduce potential radio interference to other users, the antenna type and its gain should be so chosen that the equivalent isotropically radiated power (e.i.r.p.) is not more than that necessary for successful communication.

This equipment complies with FCC/IC radiation exposure limits set forth for an uncontrolled environment and meets the FCC radio frequency (RF) Exposure Guidelines and RSS-102 of the IC radio frequency (RF) Exposure rules. This equipment has very low levels of RF energy that it deemed to comply without maximum permissive exposure evaluation (MPE). But it is desirable that it should be installed and operated keeping the radiator at least 20 cm or more away from person's body.

### CAUTION

The use of optical instruments with this product will increase eye hazard.

### For the State of California, USA only

Perchlorate Material – special handling may apply, See

[www.dtsc.ca.gov/hazardouswaste/perchlorate](http://www.dtsc.ca.gov/hazardouswaste/perchlorate)

Perchlorate Material: Lithium battery contains perchlorate

### Note on the lithium battery

Do not expose the battery to excessive heat such as direct sunlight, fire or the like.

### Warning if your car's ignition has no ACC position

Be sure to set the AUTO OFF function (page 17). The unit will shut off completely and automatically in the set time after the unit is turned off, which prevents battery drain. If you do not set the AUTO OFF function, press and hold OFF until the display disappears each time you turn the ignition off.

## Notes on BLUETOOTH function

### Caution

IN NO EVENT SHALL SONY BE LIABLE FOR ANY INCIDENTAL, INDIRECT OR CONSEQUENTIAL DAMAGES OR OTHER DAMAGES INCLUDING, WITHOUT LIMITATION, LOSS OF PROFITS, LOSS OF REVENUE, LOSS OF DATA, LOSS OF USE OF THE PRODUCT OR ANY ASSOCIATED EQUIPMENT, DOWNTIME, AND PURCHASER'S TIME RELATED TO OR ARISING OUT OF THE USE OF THIS PRODUCT, ITS HARDWARE AND/OR ITS SOFTWARE.

### IMPORTANT NOTICE!

#### Safe and efficient use

Changes or modifications to this unit not expressly approved by Sony may void the user's authority to operate the equipment.

Please check for exceptions, due to national requirement or limitations, in usage of BLUETOOTH equipment before using this product.

#### Driving

Check the laws and regulations on the use of cellular phones and handsfree equipment in the areas where you drive.

Always give full attention to driving and pull off the road and park before making or answering a call if driving conditions so require.

#### Connecting to other devices

When connecting to any other device, please read its user guide for detailed safety instructions.

#### Radio frequency exposure

RF signals may affect improperly installed or inadequately shielded electronic systems in cars, such as electronic fuel injection systems, electronic antiskid (antilock) braking systems, electronic speed control systems or air bag systems. For installation or service of this device, please consult with the manufacturer or its representative of your car. Faulty installation or service may be dangerous and may invalidate any warranty that may apply to this device.

Consult with the manufacturer of your car to ensure that the use of your cellular phone in the car will not affect its electronic system.

Check regularly that all wireless device equipment in your car is mounted and operating properly.

#### Emergency calls

This BLUETOOTH car handsfree and the electronic device connected to the handsfree operate using radio signals, cellular, and landline networks as well as user-programmed function, which cannot guarantee connection under all conditions.

Therefore do not rely solely upon any electronic device for essential communications (such as medical emergencies).

Remember, in order to make or receive calls, the handsfree and the electronic device connected to the handsfree must be switched on in a service area with adequate cellular signal strength.

Emergency calls may not be possible on all cellular phone networks or when certain network services and/or phone features are in use.

Check with your local service provider.

---

# Table of Contents

Warning	2
Guide to Parts and Controls	5

---

## Getting Started

Detaching the Front Panel	6
Setting the Clock	6
Preparing a BLUETOOTH Device	7
Connecting an iPod/USB Device	8
Connecting Other Portable Audio Device	9

---

## Listening to the Radio/SiriusXM

Listening to the Radio	9
Using Radio Data System (RDS)	10
Listening to the SiriusXM Radio	10

---

## Playback

Playing a Disc	11
Playing an iPod/USB Device	11
Playing a BLUETOOTH Device	11
Searching and Playing Tracks	12

---

## Listening to Pandora®

Preparing for Pandora®	13
Streaming Pandora®	13
Available Operations in the Pandora®	13

---

## Handsfree Calling

Receiving a Call	14
Making a Call	14
Available Operations during Call	15

---

## Useful Functions

App Remote with iPhone/Android Phone	15
--------------------------------------	----

---

## Settings

Canceling the DEMO Mode	17
Basic Setting Operation	17
GENERAL Setup	17
SOUND Setup	17
EQ10 PRESET	17
EQ10 SETTING	17
POSITION (listening position)	18
RB ENH (rear bass enhancer)	18
SW DIREC (subwoofer direct connection)	18

DISPLAY Setup	19
COLOR (preset color - dynamic color illuminator)	19
CUSTOM-C (custom color)	19
SND SYNC (sound synchronization)	19
WHT MENU (white menu)	19
START-WHT (start white)	19
BT (BLUETOOTH) Setup	19
BT INIT (BLUETOOTH initialize)	19
APP REM (App Remote) Setup	19

---

## Additional Information

Precautions	20
Maintenance	22
Specifications	22
Troubleshooting	24

# Guide to Parts and Controls

## Main unit

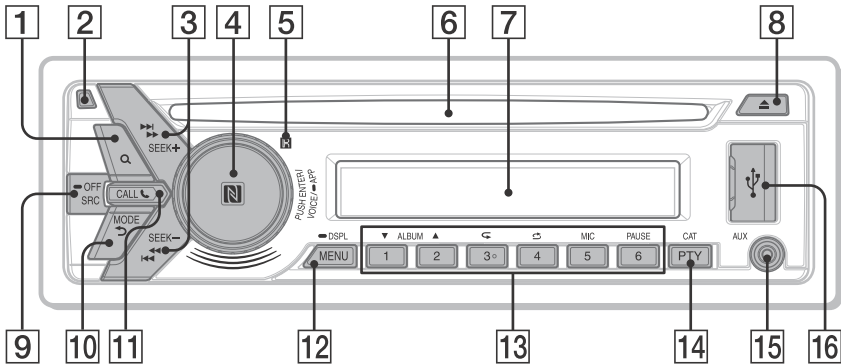

The number 3/↻ (repeat) button has a tactile dot.

- 1 **Q (browse) (page 12, 13)**  
Enter the browse mode during playback.
- 2 **Front panel release button**
- 3 **SEEK +/-**  
Tune in radio stations automatically. Press and hold to tune manually.  
◀◀/▶▶ (prev/next)  
◀◀/▶▶ (fast-reverse/fast-forward)
- 4 **Control dial**  
Rotate to adjust the volume.  
**ENTER**  
Enter the selected item.  
Press SRC, rotate then press to change the source.  
**VOICE (page 15)**  
Activate voice dial.  
When the App Remote function is on, the voice recognition is activated (Android™ phone only).  
**-APP**  
Press and hold for more than 2 seconds to establish App Remote function (connection).  
**N-Mark**  
Touch the control dial with Android phone to make BLUETOOTH connection.
- 5 **Receptor for the remote commander**
- 6 **Disc slot**
- 7 **Display window**
- 8 **▲ (disc eject)**
- 9 **SRC (source)**  
Turn on the power.  
Change the source.
- 10 **↶ (back)**  
Return to the previous display.  
**MODE (page 9, 11, 13, 15)**
- 11 **CALL** ☎  
Enter the call menu. Receive/end a call.  
Press and hold more than 2 seconds to switch the BLUETOOTH signal.
- 12 **MENU**  
Open the setup menu.  
**-DSPL (display)**  
Press and hold, then press to change display items.
- 13 **Number buttons (1 to 6)**  
Receive stored radio stations. Press and hold to store stations.  
Call a stored phone number. Press and hold to store a phone number.  
**ALBUM ▼/▲**  
Skip an album for audio device. Press and hold to skip albums continuously.  
Press ▲ to thumbs up, or ▼ to thumbs down in Pandora® (page 13).  
↻ (repeat)  
♻ (shuffle)  
**MIC (page 15)**
- 14 **PTY**
- 15 **AUX**
- 16 **AUX**

## PAUSE

### 14 PTY (program type)

Select PTY in RDS.

### CAT (category)

Select radio channels in SiriusXM.

### 15 AUX input jack

### 16 USB port

## RM-X231 Remote

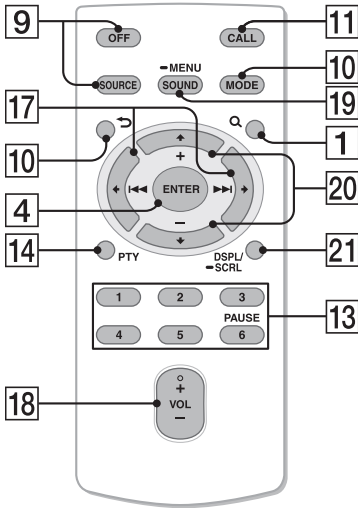

The VOL (volume) + button has a tactile dot.

Remove the insulation film before use.

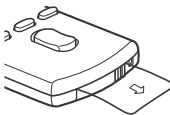

### 17 ← (|◀) / → (▶|)

### 18 VOL (Volume) +/-

### 19 SOUND

Open the SOUND menu directly.

### -MENU

Press and hold to open the setup menu.

### 20 ↑ (+) / ↓ (-)

### 21 DSPL (display) / SCRL (scroll)

Change display items. Press and hold to scroll a display item.

## Getting Started

### Detaching the Front Panel

You can detach the front panel of this unit to prevent theft.

#### 1 Press and hold OFF ①.

The unit is turned off.

#### 2 Press the front panel release button ②, then remove the panel by pulling it towards you.

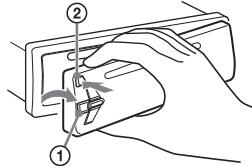

### Caution alarm

If you turn the ignition switch to the OFF position without detaching the front panel, the caution alarm will sound for a few seconds. The alarm will only sound if the built-in amplifier is used.

### Serial numbers

Make sure the serial numbers on the bottom of the unit and the back of the front panel are matched correctly. Otherwise you cannot make BLUETOOTH pairing, connection and disconnection by NFC.

### Attaching the front panel

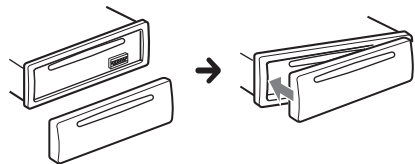

### Setting the Clock

#### 1 Press MENU, rotate the control dial to select [GENERAL], then press it.

#### 2 Rotate the control dial to select [CLOCK-ADJ], then press it.

The hour indication flashes.

- 3 Rotate the control dial to set the hour and minute.  
To move the digital indication, press SEEK +/-.
- 4 After setting the minute, press MENU.  
The setup is complete and the clock starts.

To display the clock, press DSPL.

## Preparing a BLUETOOTH Device

You can enjoy music, or perform handsfree calling, by connecting a suitable BLUETOOTH device. For details on connecting, refer to the operating instructions supplied with the device.  
Before connecting the device, turn down the volume of this unit; otherwise, loud sound may result.

### Pairing and connecting with a BLUETOOTH device

When connecting a BLUETOOTH device (cellular phone, audio device, etc.) for the first time, mutual registration (called "pairing") is required. Pairing enables this unit and other devices to recognize each other.



- 1 Place the BLUETOOTH device within 1 m (3 ft) of this unit.
- 2 Press CALL, rotate the control dial to select [PAIRING], then press it.  
📶 flashes.  
The unit enters pairing standby mode.
- 3 Perform pairing on the BLUETOOTH device so it detects this unit.
- 4 Select [Sony Car Audio] shown in the display of the BLUETOOTH device.  
If [Sony Car Audio] does not appear, repeat from step 2.



- 5 If passkey\* input is required on the BLUETOOTH device, input [0000].

\* Passkey may be called "Passcode," "PIN code," "PIN number" or "Password," etc., depending on the device.

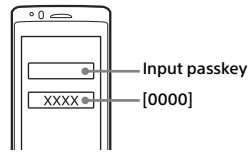

When pairing is made, 📶 stays lit.

- 6 Select this unit on the BLUETOOTH device to establish the BLUETOOTH connection.

📶 or 📶 lights up when the connection is made.

#### Note

While connecting to a BLUETOOTH device, this unit cannot be detected from another device. To enable detection, enter the pairing mode and search for this unit from another device.

#### To cancel pairing

Perform step 2 to cancel the pairing mode after this unit and the BLUETOOTH device are paired.

### Connecting with a paired BLUETOOTH device

To use a paired device, connection with this unit is required. Some paired devices will connect automatically.



- 1 Press CALL, rotate the control dial to select [BT SIGNAL], then press it.  
Make sure that 📶 lights up.
- 2 Activate the BLUETOOTH function on the BLUETOOTH device.
- 3 Operate the BLUETOOTH device to connect to this unit.  
📶 or 📶 lights up.

Icons in the display:

	Lights up when a cellular phone is connected to the unit.
	Lights up when an audio device is connected to the unit.
	Indicates the signal strength status of connected cellular phone.

### To connect the last-connected device from this unit

Activate the BLUETOOTH function on the BLUETOOTH device.

Press SRC.

Select [BT PHONE] or [BT AUDIO].

Press ENTER to connect with the cellular phone, or PAUSE to connect with the audio device.

#### Note

While streaming BLUETOOTH audio, you cannot connect from this unit to the cellular phone. Connect from the cellular phone to this unit instead.

#### Tip

With BLUETOOTH signal on: when the ignition is turned to on, this unit reconnects automatically to the last-connected cellular phone.

### To install the microphone

For details on how to connect the microphone, refer to the supplied "Installation/Connections" guide.

## Connecting with a Smartphone by One touch (NFC)

By touching the control dial on the unit with an NFC\* compatible smartphone, the unit is paired and connected with the smartphone automatically.

\* NFC (Near Field Communication) is a technology enabling short-range wireless communication between various devices, such as mobile phones and IC tags. Thanks to the NFC function, data communication can be achieved easily just by touching the relevant symbol or designated location on NFC compatible devices.

For a smartphone with Android OS 4.0 or lower installed, downloading the app "NFC Easy Connect" available at Google Play™ is required. The app may not be downloadable in some countries/regions.

### 1 Activate the NFC function on the smartphone.

For details, refer to the operating instructions supplied with the smartphone.

### 2 Touch the N-Mark part of the unit with the N-Mark part of the smartphone.

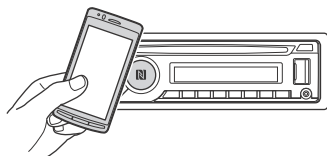

Make sure that  lights up on the display of the unit.

### To disconnect by One touch

Touch the N-Mark part of the unit with the N-Mark part of the smartphone again.

#### Notes

- When making the connection, handle the smartphone carefully to prevent scratches.
- One touch connection is not possible when the unit is already connected to another NFC compatible device. In this case, disconnect the other device, and make connection with the smartphone again.

## Connecting with an iPhone/iPod (BLUETOOTH Auto Pairing)

When an iPhone/iPod with iOS5 or later installed is connected to the USB port, the unit is paired and connected with the iPhone/iPod automatically.

To enable BLUETOOTH Auto Pairing, make sure [AUTO PAIRING] in BT setup is set to [ON] (page 19).

### 1 Activate the BLUETOOTH function on the iPhone/iPod.

### 2 Connect an iPhone/iPod to the USB port.

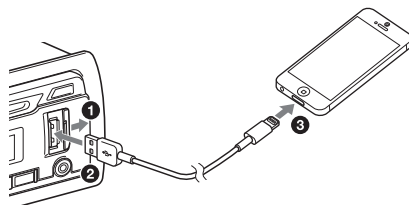

Make sure that  lights up on the display of the unit.

#### Note

BLUETOOTH Auto Pairing is not possible if the unit is already connected to another BLUETOOTH device. In this case, disconnect the other device, then connect the iPhone/iPod again.

## Connecting an iPod/USB Device

### 1 Turn down the volume on the unit.

### 2 Connect the iPod/USB device to the unit.

To connect an iPod/iPhone, use the USB connection cable for iPod (not supplied).

When connecting iPhone 5

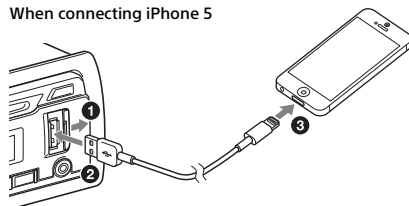



For MEX-GS610BT, the rear USB port is also available.

## Connecting Other Portable Audio Device

- 1 Turn off the portable audio device.
- 2 Turn down the volume on the unit.
- 3 Connect the portable audio device to the AUX input jack (stereo mini jack) on the unit with a connecting cord (not supplied)\*.

\* Be sure to use a straight type plug.

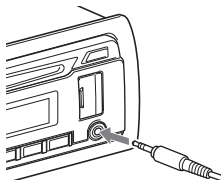

- 4 Press SRC to select [AUX].

### To match the volume level of the connected device to other sources

Start playback of the portable audio device at a moderate volume, and set your usual listening volume on the unit.

Press MENU and rotate the control dial.  
Select [SOUND] → [AUX VOL] (page 19).

## Listening to the Radio/SiriusXM

### Listening to the Radio

To listen to the radio, press SRC to select [TUNER].

#### Storing automatically (BTM)

- 1 Press MODE to change the band (FM1, FM2, FM3, AM1 or AM2).
- 2 Press MENU, rotate the control dial to select [GENERAL], then press it.
- 3 Rotate the control dial to select [BTM], then press it.  
The unit stores stations in order of frequency on the number buttons.

#### Tuning

- 1 Press MODE to change the band (FM1, FM2, FM3, AM1 or AM2).
- 2 Perform tuning.

##### To tune manually

Press and hold SEEK +/- to locate the approximate frequency, then press SEEK +/- repeatedly to fine adjust to the desired frequency.

##### To tune automatically

Press SEEK +/-.

Scanning stops when the unit receives a station. Repeat this procedure until the desired station is received.

#### Storing manually

- 1 While receiving the station that you want to store, press and hold a number button (1 to 6) until [MEM] appears.

#### Receiving the stored stations

- 1 Select the band, then press a number button (1 to 6).

# Using Radio Data System (RDS)

## Selecting program types (PTY)

Use PTY to display or search for a desired program type.

- 1 Press PTY during FM reception.
- 2 Rotate the control dial until the desired program type appears, then press it.  
The unit starts to search for a station broadcasting the selected program type.

## Type of programs

**NEWS** (News), **INFORM** (Information), **SPORTS** (Sports), **TALK** (Talk), **ROCK** (Rock), **CLS ROCK** (Classic Rock), **ADLT HIT** (Adult Hits), **SOFT RCK** (Soft Rock), **TOP 40** (Top 40), **COUNTRY** (Country), **OLDIES** (Oldies), **SOFT** (Soft), **NOSTALGA** (Nostalgia), **JAZZ** (Jazz), **CLASSICL** (Classical), **R AND B** (Rhythm and Blues), **SOFT R B** (Soft Rhythm and Blues), **LANGUAGE** (Foreign Language), **REL MUSC** (Religious Music), **REL TALK** (Religious Talk), **PERSNLTY** (Personality), **PUBLIC** (Public), **COLLEGE** (College), **WEATHER** (Weather)

## Setting clock time (CT)

The CT data from the RDS transmission sets the clock.

- 1 Set [CT-ON] in GENERAL setup (page 17).

# Listening to the SiriusXM Radio

To listen to the SiriusXM, press SRC to select [SIRIUSXM].

## Preparing for the SiriusXM Vehicle Tuner

Everything worth listening to is on SiriusXM, getting over 130 channels, including the most commercial-free music, plus the best sports, news, talk and entertainment. A SiriusXM Vehicle Tuner (sold separately) and Subscription are required. For more information, visit [www.siriusxm.com](http://www.siriusxm.com)

To listen to SiriusXM Satellite Radio, a subscription is required. Activate the SiriusXM Vehicle Tuner using one of the two methods below:

- Online: Go to [www.siriusxm.com/activatenow](http://www.siriusxm.com/activatenow)
- Phone: Call 1-866-635-2349

For SiriusXM activation, the Radio ID is required.

## To display the SiriusXM Radio ID

- 1 During playback, press Q (browse) to enter the browse mode.
- 2 Rotate the control dial to select the channel [0], then press it.

## Selecting channels for SiriusXM

- 1 Press Q (browse).
- 2 Rotate the control dial to select the desired channel, then press it.

## To select channels from categories

- 1 Press CAT.
- 2 Rotate the control dial to select the desired category, then press it.

## To store channels

- 1 While receiving the channel that you want to store, press and hold a number button (1 to 6) until [MEM] appears.

To receive the stored channel, press MODE to select [SX1], [SX2] or [SX3], then press a number button (1 to 6).

## To set a parental control

Some SiriusXM channels contain content that is not suitable for children. You can enable a parental control passcode for these channels.

- 1 Press MENU and rotate the control dial.
- 2 Select [GENERAL] → [PARENTAL] → [LOCK SEL] → [LOCK-ON].
- 3 Enter the passcode, then press ENTER.  
The initial passcode is [0000].

To unlock the channels, select [OFF].

## To change the passcode

- 1 Press MENU and rotate the control dial.
- 2 Select [GENERAL] → [PARENTAL] → [CODE EDIT].
- 3 Enter the current passcode on the current passcode input display, then press ENTER.  
The initial passcode is [0000].
- 4 Enter your new 4-digit passcode on the new passcode input display, then press ENTER.

## To change display items

Press and hold, then press DSPL to change as follows:

Channel Number (Default) → Channel Name → Artist Name → Song Title → Content Info → Category Name → Clock

## Playback

### Playing a Disc

#### 1 Insert the disc (label side up).



Playback starts automatically.

### Playing an iPod/USB Device

In these Operating Instructions, "iPod" is used as a general reference for the iPod functions on an iPod and iPhone, unless otherwise specified by the text or illustrations.

For details on the compatibility of your iPod, see "About iPod" (page 20) or visit the support site on the back cover.

MSC (Mass Storage Class)-type USB devices (such as a USB flash drive, digital media player, Android phone) compliant with the USB standard can be used.

Depending on the digital media player or Android phone, setting the USB connection mode to MSC is required.

#### Notes

- For details on the compatibility of your USB device, visit the support site on the back cover.
- Playback of the following MP3/WMA/WAV files is not supported.
  - lossless compression files
  - copyright-protected files
  - DRM (Digital Rights Management) files
  - Multi-channel audio files

#### 1 Connect an iPod/USB device to the USB port (page 8).

Playback starts.

If a device is already connected, to start playback, press SRC to select [USB] ([IPD] appears in the display when the iPod is recognized).

For MEX-GS610BT, press SRC to select [USB1] for the USB port on the front, [USB2] for the USB port on the rear.

#### 2 Adjust the volume on this unit.

#### To stop playback

Press and hold OFF for 1 second.

#### To remove the device

Stop playback, then remove the device.

#### Caution for iPhone

When you connect an iPhone via USB, phone call volume is controlled by the iPhone, not the unit. Do not inadvertently increase the volume on the unit during a call, as sudden loud sound may result when the call ends.

### Operating an iPod directly (Passenger control)

Press and hold MODE during playback until [MODE IPOD] appears to enable operation by the iPod directly.

Note that the volume can be adjusted only by the unit.

#### To exit passenger control

Press and hold MODE until [MODE AUDIO] appears.

### Playing a BLUETOOTH Device

You can play contents on a connected device that supports BLUETOOTH A2DP (Advanced Audio Distribution Profile).



#### 1 Make BLUETOOTH connection with the audio device (page 7).

#### 2 Press SRC to select [BT AUDIO].

#### 3 Operate the audio device to start playback.

#### 4 Adjust the volume on this unit.

#### Notes

- Depending on the audio device, information such as title, track number/time and playback status may not be displayed on this unit.
- Even if the source is changed on this unit, playback of the audio device does not stop.
- [BT AUDIO] does not appear in the display while running the "App Remote" application via the BLUETOOTH function.

#### To match the volume level of the BLUETOOTH device to other sources

Start playback of the BLUETOOTH audio device at a moderate volume, and set your usual listening volume on the unit.

Press MENU and rotate the control dial.  
Select [SOUND] → [BTA VOL] (page 19).

## Searching and Playing Tracks

### Repeat play and shuffle play

- 1 During playback, press ↶ (repeat) for Repeat play, or ↷ (shuffle) for Shuffle play.
- 2 Press ↶ (repeat) or ↷ (shuffle) repeatedly to select the desired play mode.  
Playback in selected play mode may take time to start.

Available play modes differ depending on the selected sound source.

### Searching a track by name (Quick-BrowZer™)

- 1 During CD, USB or BT audio device\*1 playback, press Q (browse)\*2 to display the list of search categories.  
When the track list appears, press ↵ (back) repeatedly to display the desired search category.  
  
\*1 Available only for audio devices supporting AVRCP (Audio Video Remote Control Profile) 1.4 or above.  
\*2 During USB playback, press Q (browse) for more than 2 seconds to directly return to the beginning of the category list.
- 2 Rotate the control dial to select the desired search category, then press it to confirm.
- 3 Repeat step 2 to search the desired track.  
Playback starts.

#### To exit the Quick-BrowZer mode

Press Q (browse).

### Searching by skipping items (Jump mode)

- 1 Press Q (browse).
- 2 Press SEEK +.
- 3 Rotate the control dial to select the item.  
The list is jumped in steps of 10% of the total number of items.

- 4 Press ENTER to return to the Quick-BrowZer mode.  
The selected item appears.
- 5 Rotate the control dial to select the desired item, then press it.  
Playback starts.

## Listening to Pandora®

Pandora® is available to stream music through your iPhone, Android™ and BlackBerry® phones. You can control Pandora® on a USB-connected iPhone or BLUETOOTH connected Android/BlackBerry phone from this unit.

The Pandora® service is not available in some countries/regions.

## Preparing for Pandora®

- 1 To check for compatible devices, visit the support site on the back cover.
- 2 Download the latest version of the Pandora® application from [www.pandora.com](http://www.pandora.com)

### For Android phone only

You cannot control Pandora® via the BLUETOOTH function while running the "App Remote" application via BLUETOOTH.

## Streaming Pandora®

- 1 Connect this unit with the mobile device.
  - iPhone via USB (page 8)
  - Android/BlackBerry phone via BLUETOOTH function (page 7)
- 2 Press SRC to select [PANDORA USB] or [BT PANDORA].
- 3 Launch Pandora® application on the mobile device.
- 4 Press PAUSE to start playback.

### If the device number appears

Make sure that the same numbers are displayed (e.g., 123456) in this unit and the mobile device, then press ENTER on this unit and select [Yes] on the mobile device.

### When activating the BLUETOOTH function

You can adjust the volume level. Press MENU and rotate the control dial. Select [SOUND] → [BTA VOL] (page 19).

## Available Operations in the Pandora®

### "Thumbs" feedback

"Thumbs Up" or "Thumbs Down" feedback allows you to personalize stations.

#### Thumbs Up

During playback, press ▲.

#### Thumbs Down

During playback, press ▼.

### Using the station list

The station list allows you to easily select a desired station.

- 1 During playback, press Q (browse).
- 2 Press SEEK + to select the sorting order [BY DATE] or [A TO Z].
- 3 Rotate the control dial to select the desired station, then press it. Playback starts.

### Bookmarking

The track or artist currently being played can be bookmarked and stored in your Pandora® account.

- 1 During playback, press and hold MODE until [BOOKMARK] appears.
- 2 Rotate the control dial to select [TRK] (track) or [ART] (artist), then press it.

## Handsfree Calling

To use a cellular phone, connect it with this unit. For details, see "Preparing a BLUETOOTH Device" (page 7).



## Receiving a Call

- 1 Press **CALL** when a call is received with a ringtone.

The phone call starts.

### Note

The ringtone and talker's voice are output only from the front speakers.

### To reject the call

Press and hold **OFF** for 1 second.

### To end the call

Press **CALL** again.

## Making a Call

You can make a call from the phonebook or call history when a cellular phone supporting PBAP (Phone Book Access Profile) is connected.

### Calling from the phonebook

- 1 Press **CALL**, rotate the control dial to select [**PHONEBOOK**], then press it.
- 2 Rotate the control dial to select an initial from the initial list, then press it.
- 3 Rotate the control dial to select a name from the name list, then press it.
- 4 Rotate the control dial to select a number from the number list, then press it.  
The phone call starts.

### Calling from the call history

- 1 Press **CALL**, rotate the control dial to select [**RECENT CALL**], then press it.  
A list of the call history appears.

- 2 Rotate the control dial to select a name or phone number from the call history, then press it.

The phone call starts.

### Calling by phone number input

- 1 Press **CALL**, rotate the control dial to select [**DIAL NUMBER**], then press it.
- 2 Rotate the control dial to enter the phone number, and lastly select [ ] (space), then press **ENTER**\*.

The phone call starts.

\* To move the digital indication, press **SEEK +/-**.

### Note

[ ] appears instead of [#] on the display.

### Calling by redial

- 1 Press **CALL**, rotate the control dial to select [**REDIAL**], then press it.  
The phone call starts.

### Presetting phone numbers

You can store up to 6 contacts in the preset dial.

- 1 Select a phone number that you want to store in the preset dial, from the phonebook, call history or by inputting the phone number directly.  
The phone number appears in the display of this unit.
- 2 Press and hold a number button (1 to 6) until [**MEM**] appears.  
The contact is stored in the selected preset number.

### Calling by preset number

- 1 Press **SRC**, rotate the control dial to select [**BT PHONE**], then press it.
- 2 Press a number button (1 to 6) to select the contact you want to call.
- 3 Press **ENTER**.  
The phone call starts.

## Calling by voice tags

You can make a call by saying the voice tag stored in a connected cellular phone that has a voice dialing function.

- 1 Press **CALL**, rotate the control dial to select **[VOICE DIAL]**, then press it.  
Alternatively, press **ENTER** while the App Remote function is off.
- 2 Say the voice tag stored on the cellular phone.  
Your voice is recognized, and the call is made.

### To cancel voice dialing

Press **ENTER**.

## Available Operations during Call

### To preset the volume of the ringtone and talker's voice

You can preset the volume level of the ringtone and talker's voice.

#### Adjusting the ringtone volume:

Rotate the control dial while receiving a call.

#### Adjusting the talker's voice volume:

Rotate the control dial during a call.

### To adjust the volume for the other party (Mic gain adjustment)

Press **MIC**.

Adjustable volume levels: **[MIC-LOW]**, **[MIC-MID]**, **[MIC-HI]**.

### To reduce echo and noise (Echo Canceled/ Noise Canceled Mode)

Press and hold **MIC**.

Settable mode: **[EC/NC-1]**, **[EC/NC-2]**.

### To transfer a call

In order to activate/deactivate the appropriate device (this unit/cellular phone), press **MODE** or use your cellular phone.

#### Note

Depending on the cellular phone, handsfree connection may be cut off when call transfer is attempted.

### To check the status of SMS/email\*

✉ flashes when a new SMS/email is received, and stays lit when there are unread messages.

\* Available only for a cellular phone supporting MAP (Message Access Profile).

## Useful Functions

### App Remote with iPhone/Android Phone

Downloading the "App Remote" application is required from the App Store for iPhone or from Google Play for Android phone. Using the "App Remote" application, the following features are available:



- Operate the unit to launch and control compatible applications on iPhone/Android phone.
- Operate iPhone/Android phone with simple finger gestures to control the source of the unit.
- Launch an application/audio source or search the keyword on the application by saying a word or phrase into the microphone (Android phone only).
- Read out incoming text messages, SMS, email, Twitter, Facebook, Calendar, etc., automatically, and the text messages, SMS and email can be replied (Android phone only).
- Adjust the sound settings (EQ10, Balance/Fader, Listening Position) of the unit via iPhone/Android phone.

#### Notes

- For your safety, follow your local traffic laws and regulations, and do not operate the application while driving.
- Available operations differ depending on the applications. For details on available applications, visit the support site on the back cover.
- App Remote ver. 2.0 via USB is compatible with iOS 5/iOS 6 installed iPhones.
- App Remote ver. 2.0 via BLUETOOTH is compatible with Android devices with Android 2.2, 2.3, 3.\*, 4.0, 4.1 or 4.2 installed.
- Voice recognition function does not work depending on your smartphone. In that case, go to [Settings] – select [Voice Recognition].
- SMS/E-mail/Notification reading is available for Android devices with TTS engine installed.
- The "Smart Connect" application, provided by Sony Mobile Communications, is necessary for Twitter/Facebook/Calendar, etc., notification read out.

## Establishing the App Remote connection

- 1 Connect iPhone to the USB port or Android phone with the BLUETOOTH function.
- 2 Launch the "App Remote" application.
- 3 Press and hold APP on the unit for more than 2 seconds.  
Connection to iPhone/Android phone starts.  
For details on the operations on iPhone/Android phone, see the help of the application.

### If the device number appears

Make sure that the same numbers are displayed (e.g., 123456) in this unit and the mobile device, then press ENTER on this unit and select [Yes] on the mobile device.

### To terminate connection

Press and hold APP.

## Selecting the source or application

You can operate the unit to select the desired source or application on your smartphone.

- 1 Rotate the control dial to select the desired source or application, then press it.

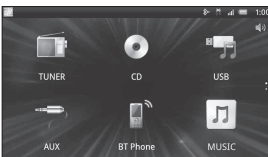

To select another source or application, press SRC then rotate the control dial to select the desired source or application.

## Announcement of various information by voice guide (Android phone only)

When SMS/E-mail, Twitter/Facebook/Calendar notifications, etc., are received, they are automatically announced through the car speakers.

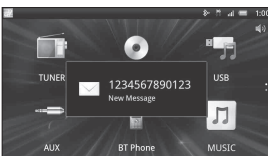

For details on settings, refer to the help of the application.

## Activating voice recognition (Android phone only)

By registering applications, you can control an application by voice command. For details, refer to the help of the application.

### To activate voice recognition

- 1 Press ENTER to activate voice recognition.
- 2 Say the desired voice command into the microphone when [Say Source or App] appears on the Android phone.

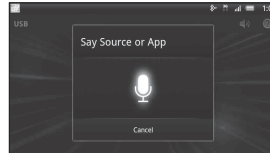

### Notes

- Voice recognition may not be available in some cases.
- Voice recognition may not work properly depending on the performance of the connected Android phone.
- Operate under conditions where noise such as engine sound is minimized during voice recognition.

### When a music or video application is selected\*

Press 1 or 2 to enter HID mode, and press SEEK +/- to select a playback item, then press ENTER to start playback.

\* Available only for an Android phone supporting HID (Human Interface Device Profile).

## Making sound settings

You can adjust the settings for EQ, BAL/FAD/SW Level and Position via your smartphone.



For details on settings, refer to the help of the application.



## Settings

### Canceling the DEMO Mode

You can cancel the demonstration display which appears while this unit is turned off.

- 1 Press **MENU**, rotate the control dial to select **[DISPLAY]**, then press it.
- 2 Rotate the control dial to select **[DEMO]**, then press it.
- 3 Rotate the control dial to select **[DEMO-OFF]**, then press it.  
The setting is complete.
- 4 Press **↶** (back) twice.  
The display returns to normal reception/play mode.

### Basic Setting Operation

You can set items in the menu to the following procedure.

The following items can be set depending on the source and setting.

- 1 Press **MENU**.
- 2 Rotate the control dial to select the setup category, then press it.  
Setup categories are follows:
  - GENERAL setup (page 17)
  - SOUND setup (page 17)
  - DISPLAY setup (page 19)
  - BT (BLUETOOTH) setup (page 19)
  - APP REM (App Remote) setup (page 19)
- 3 Rotate the control dial to select the options, then press it.

To return to the previous display

Press **↶** (back).

### GENERAL Setup

**CLOCK-ADJ** (clock adjust) (page 6)

**CAUT ALM** (caution alarm)

Activates the caution alarm: **[ON]**, **[OFF]** (page 6). (Available only when the unit is turned off.)

**BEEP**

Activates the beep sound: **[ON]**, **[OFF]**.

**AUTO OFF**

Shuts off automatically after a desired time when the unit is turned off: **[NO]**, **[30S]** (30 seconds), **[30M]** (30 minutes), **[60M]** (60 minutes).

**AUX-A** (AUX audio)

Activates the AUX source display: **[ON]**, **[OFF]**. (Available only when the unit is turned off.)

**CT** (clock time)

Activates the CT function: **[ON]**, **[OFF]** (page 10).

**BTM** (page 9)

**PARENTAL**

Sets the parental lock to **[ON]**, **[OFF]**, and edits the passcode (page 10). (Available only when the SiriusXM Vehicle Tuner is connected.)

**SXM RESET** (SiriusXM reset)

Initializes the SiriusXM Connect Tuner settings (preset channels/parental lock): **[ON]**, **[OFF]**. (Available only when the SiriusXM Vehicle Tuner is connected.)

### SOUND Setup

**C.AUDIO+** (clear audio+)

Reproduces sound by optimizing the digital signal with the Sony recommended sound settings: **[ON]**, **[OFF]**. (Automatically sets to **[OFF]** when **[EQ10 PRESET]** is changed).

**EQ10 PRESET**

Selects an equalizer curve from 10 equalizer curves or off: **[R AND B]**, **[ROCK]**, **[POP]**, **[DANCE]**, **[HIP-HOP]**, **[ELECTRONICA]**, **[JAZZ]**, **[SOUL]**, **[COUNTRY]**, **[CUSTOM]**, **[OFF]**.

The equalizer curve setting can be memorized for each source.

**EQ10 SETTING**

Sets **[CUSTOM]** of EQ10.

**BASE**

Selects a preset equalizer curve as a basis for further customizing: **[BAND1]** 32 Hz, **[BAND2]** 63 Hz, **[BAND3]** 125 Hz, **[BAND4]** 250 Hz, **[BAND5]** 500 Hz, **[BAND6]** 1 kHz, **[BAND7]** 2 kHz, **[BAND8]** 4 kHz, **[BAND9]** 8 kHz, **[BAND10]** 16 kHz.

The volume level is adjustable in 1 dB steps, from -6 dB to +6 dB.

---

## POSITION (listening position)

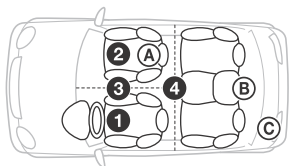

### SET F/R POS (set front/rear position)

Simulates a natural sound field by delaying the sound output from front/rear speaker to suit your position.

**FRONT L** (1): Front left

**FRONT R** (2): Front right

**FRONT** (3): Center front

**ALL** (4): In the center of your car

**CUSTOM**: Position set by App Remote

**OFF**: No position set

**ADJ POSITION\*** (adjust position)

Fine-tunes the listening position setting.

Adjustable range: [+3] – [CENTER] – [-3].

**SET SW POS\*** (set subwoofer position)

**NEAR** (A): Near

**NORMAL** (B): Normal

**FAR** (C): Far

---

## BALANCE

Adjusts the sound balance: [RIGHT-15] – [CENTER] – [LEFT-15].

---

## FADER

Adjusts the relative level: [FRONT-15] – [CENTER] – [REAR-15].

---

## DSEE (digital sound enhancement engine)

Improves digitally compressed sound by restoring high frequencies lost in the compression process.

This setting can be memorized for each source other than the tuner.

Selects the DSEE mode: [ON], [OFF].

---

## LOUDNESS

Reinforces bass and treble for clear sound at low volume levels: [ON], [OFF].

---

## AAV (advanced auto volume)

Adjust the playback volume level of all playback sources to the optimum level: [ON], [OFF].

---

## RB ENH (rear bass enhancer)

Rear Bass Enhancer enhances the bass sound by applying a low pass filter setting to the rear speakers. This function allows the rear speakers to work as a subwoofer if one is not connected. (Available only when [SW DIREC] is set to [OFF].)

**RBE MODE** (rear bass enhancer mode)

Selects the rear bass enhancer mode: [1], [2], [3], [OFF].

**LPF FREQ** (low pass filter frequency)

Selects the subwoofer cut-off frequency: [50Hz], [60Hz], [80Hz], [100Hz], [120Hz].

**LPF SLOP** (low pass filter slope)

Selects the LPF slope: [1], [2], [3].

---

## SW DIREC (subwoofer direct connection)

You can use the subwoofer without a power amplifier when it is connected to the rear speaker cord. (Available only when [RBE MODE] is set to [OFF].)

Be sure to connect a 4 - 8 ohm subwoofer to either of the rear speaker cords. Do not connect a speaker to the other rear speaker cord.

**SW MODE** (subwoofer mode)

Selects the subwoofer mode: [1], [2], [3], [OFF].

**SW PHASE** (subwoofer phase)

Selects the subwoofer phase: [NORM], [REV].

**SW POS\*** (subwoofer position)

Selects the subwoofer position: [NEAR], [NORMAL], [FAR].

**LPF FREQ** (low pass filter frequency)

Selects the subwoofer cut-off frequency: [50Hz], [60Hz], [80Hz], [100Hz], [120Hz].

**LPF SLOP** (low pass filter slope)

Selects the LPF slope: [1], [2], [3].

---

## S.WOOFER (subwoofer)

**SW LEVEL** (subwoofer level)

Adjusts the subwoofer volume level: [+10 dB] – [0 dB] – [-10 dB].

([ATT] is displayed at the lowest setting.)

**SW PHASE** (subwoofer phase)

Selects the subwoofer phase: [NORM], [REV].

**SW POS\*** (subwoofer position)

Selects the subwoofer position: [NEAR], [NORMAL], [FAR].

**LPF FREQ** (low pass filter frequency)

Selects the subwoofer cut-off frequency: [50Hz], [60Hz], [80Hz], [100Hz], [120Hz].

**LPF SLOP** (low pass filter slope)

Selects the LPF slope: [1], [2], [3].

---

## HPF (high pass filter)

**HPF FREQ** (high pass filter frequency)

Selects the front/rear speaker cut-off frequency: [OFF], [50Hz], [60Hz], [80Hz], [100Hz], [120Hz].

**HPF SLOP** (high pass filter slope)

Selects the HPF slope (effective only when [HPF FREQ] is set to other than [OFF]): [1], [2], [3].

---

**AUX VOL** (AUX volume level)

Adjusts the volume level for each connected auxiliary device: [+18 dB] – [0 dB] – [-8 dB].  
This setting negates the need to adjust the volume level between sources.

---

**BTA VOL** (BLUETOOTH audio volume level)

Adjusts the volume level for each connected BLUETOOTH device: [+6 dB] – [0 dB] – [-6 dB].  
This setting negates the need to adjust the volume level between sources.

---

\* Does not appear when [SET F/R POS] is set to [OFF].

---

---

## DISPLAY Setup

---

**DEMO** (demonstration)

Activates the demonstration: [ON], [OFF].

---

**DIMMER**

Changes the display brightness.

**AT** (auto)

Dims the display automatically when you turn lights on. (Available only when the illumination control lead is connected.)

**ON**

Dims the display.

**OFF**

Deactivates the dimmer.

---

**COLOR** (preset color - dynamic color illuminator)

Sets a preset color for the display and buttons on the main unit.

Selects from 12 preset colors, 1 customized color and 5 preset patterns.

---

**CUSTOM-C** (custom color)

Registers a customized color for the display and buttons.

**BASE**

Selects a preset color as a basis for further customizing: [RGB RED], [RGB GRN], [RGB BLUE].

Adjustable color range: [0] – [32] ([0] cannot be set for all color ranges).

**DAYNIGHT**

Sets a different color for DAY/NIGHT mode according to the dimmer setting.

– [DAY]: [DIMMER] sets to [OFF] or [AUTO] (turn off the head light).

– [NIGHT]: [DIMMER] sets to [ON] or [AUTO] (turn on the head light).

---

**SND SYNC** (sound synchronization)

Selects the color with sound synchronization: [ON], [OFF].

---

**WHT MENU** (white menu)

You can display the menu more clearly (white) without concern for color setting: [ON], [OFF].

---

---

**START-WHT** (start white)

When SRC is pressed, the display and buttons on the main unit turn white once, then change to the customized color: [ON], [OFF].

---

**AUTO SCR** (auto scroll)

Scrolls long items automatically: [ON], [OFF].

---

---

## BT (BLUETOOTH) Setup

---

This setup menu can be also opened by pressing CALL.

---

**PAIRING** (page 7)**PHONEBOOK** (page 14)**REDIAL** (page 14)**RECENT CALL** (page 14)**VOICE DIAL** (page 15)**DIAL NUMBER** (page 14)**RINGTONE**

Selects whether this unit or the connected cellular phone outputs the ringtone: [1] (this unit), [2] (cellular phone).

---

**AUTO ANS** (auto answer)

Sets this unit to answer an incoming call automatically: [OFF], [1] (about 3 seconds), [2] (about 10 seconds).

---

**AUTO PAIRING**

Start BLUETOOTH pairing automatically when iOS device version 5.0 or later is connected via USB: [ON], [OFF].

---

**BT SIGNAL** (BLUETOOTH signal) (page 7)

Activates the BLUETOOTH function: [ON], [OFF].

---

**BT INIT** (BLUETOOTH initialize)

Initializes all the BLUETOOTH related settings (pairing information, preset number, device information, etc.).

When disposing the unit, initialize all the settings.

---

---

## APP REM (App Remote) Setup

---

Establish and terminate App Remote function (connection).

---

## Additional Information

### Precautions

- Cool off the unit beforehand if your car has been parked in direct sunlight.
- Do not leave the front panel or audio devices brought in inside the car, or it may cause malfunction due to high temperature in direct sunlight.
- Power antenna (aerial) extends automatically.

### Moisture condensation

Should moisture condensation occur inside the unit, remove the disc and wait for about an hour for it to dry out; otherwise the unit will not operate properly.

### To maintain high sound quality

Do not splash liquid onto the unit or discs.

### Notes on discs

- Do not expose discs to direct sunlight or heat sources such as hot air ducts, nor leave it in a car parked in direct sunlight.
- Before playing, wipe the discs with a cleaning cloth from the center out. Do not use solvents such as benzene, thinner, commercially available cleaners.
- This unit is designed to play back discs that conform to the Compact Disc (CD) standard. DualDiscs and some of the music discs encoded with copyright protection technologies do not conform to the Compact Disc (CD) standard, therefore, these discs may not be playable by this unit.
- Discs that this unit CANNOT play
  - Discs with labels, stickers, or sticky tape or paper attached. Doing so may cause a malfunction, or may ruin the disc.
  - Discs with non-standard shapes (e.g., heart, square, star). Attempting to do so may damage the unit.
  - 8 cm (3 1/4 in) discs.



### Notes on CD-R/CD-RW discs

- The maximum number of: (CD-R/CD-RW only)
  - folders (albums): 150 (including root folder)
  - files (tracks) and folders: 300 (may less than 300 if folder/file names contain many characters)
  - displayable characters for a folder/file name: 32 (Joliet)/64 (Romeo)

- If the multi-session disc begins with a CD-DA session, it is recognized as a CD-DA disc, and other sessions are not played back.
- Discs that this unit CANNOT play
  - CD-R/CD-RW of poor recording quality.
  - CD-R/CD-RW recorded with an incompatible recording device.
  - CD-R/CD-RW which is finalized incorrectly.
  - CD-R/CD-RW other than those recorded in music CD format or MP3 format conforming to ISO9660 Level 1/Level 2, Joliet/Romeo or multi-session.

### Playback order of MP3/WMA files

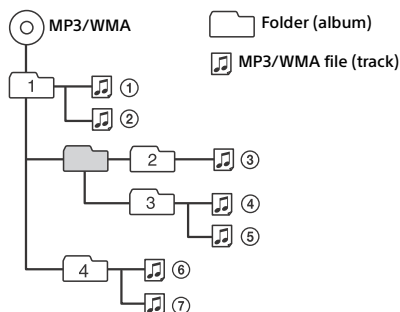

### About iPod

- You can connect to the following iPod models. Update your iPod devices to the latest software before use.

#### Compatible iPhone/iPod models

Compatible Model	USB
iPhone 5	○
iPhone 4S	○
iPhone 4	○
iPhone 3GS	○
iPhone 3G	○
iPod touch (5th generation)	○
iPod touch (4th generation)	○
iPod touch (3rd generation)	○
iPod touch (2nd generation)	○
iPod classic	○
iPod nano (7th generation)	○
iPod nano (6th generation)	○
iPod nano (5th generation)	○
iPod nano (4th generation)	○
iPod nano (3rd generation)	○

- “Made for iPod” and “Made for iPhone” mean that an electronic accessory has been designed to connect specifically to iPod or iPhone, respectively, and has been certified by the developer to meet Apple performance standards. Apple is not responsible for the operation of this device or its compliance with safety and regulatory standards. Please note that the use of this accessory with iPod or iPhone may affect wireless performance.
- Microwaves emitting from a BLUETOOTH device may affect the operation of electronic medical devices. Turn off this unit and other BLUETOOTH devices in the following locations, as it may cause an accident.
  - where inflammable gas is present, in a hospital, train, airplane, or petrol station
  - near automatic doors or a fire alarm

## About BLUETOOTH function

### What is BLUETOOTH technology?

- BLUETOOTH wireless technology is a short-range wireless technology that enables wireless data communication between digital devices, such as a cellular phone and a headset. BLUETOOTH wireless technology operates within a range of about 10 m (33 ft). Connecting two devices is common, but some devices can be connected to multiple devices at the same time.
- You do not need to use a cable for connection since BLUETOOTH technology is a wireless technology, neither is it necessary for the devices to face one another, such is the case with infrared technology. For example, you can use such a device in a bag or pocket.
- BLUETOOTH technology is an international standard supported by millions of companies all over the world, and employed by various companies worldwide.
- We do not take any responsibility for the leakage of information during BLUETOOTH communication.
- Connection with all BLUETOOTH devices cannot be guaranteed.
  - A device featuring BLUETOOTH function is required to conform to the BLUETOOTH standard specified by BLUETOOTH SIG, and be authenticated.
  - Even if the connected device conforms to the above mentioned BLUETOOTH standard, some devices may not be connected or work correctly, depending on the features or specifications of the device.
  - While talking on the phone hands free, noise may occur, depending on the device or communication environment.
- Depending on the device to be connected, it may require some time to start communication.

### On BLUETOOTH communication

- BLUETOOTH wireless technology operates within a range of about 10 m (33 ft). Maximum communication range may vary depending on obstacles (person, metal, wall, etc.) or electromagnetic environment.
- The following conditions may affect the sensitivity of BLUETOOTH communication.
  - There is an obstacle such as a person, metal, or wall between this unit and BLUETOOTH device.
  - A device using 2.4 GHz frequency, such as a wireless LAN device, cordless telephone, or microwave oven, is in use near this unit.
- Because BLUETOOTH devices and wireless LAN (IEEE802.11b/g) use the same frequency, microwave interference may occur and result in communication speed deterioration, noise, or invalid connection if this unit is used near a wireless LAN device. In such as case, perform the following.
  - Use this unit at least 10 m (33 ft) away from the wireless LAN device.
  - If this unit is used within 10 m (33 ft) of a wireless LAN device, turn off the wireless LAN device.
  - Install this unit and BLUETOOTH device as near to each other as possible.

### Others

- Using the BLUETOOTH device may not function on cellular phones, depending on radio wave conditions and location where the equipment is being used.
- If you experience discomfort after using the BLUETOOTH device, stop using the BLUETOOTH device immediately. Should any problem persist, consult your nearest Sony dealer.

If you have any questions or problems concerning your unit that are not covered in this manual, consult your nearest Sony dealer.

## Maintenance

### Replacing the lithium battery of the remote commander

When the battery becomes weak, the range of the remote commander becomes shorter. Replace the battery with a new CR2025 lithium battery. Use of any other battery may present a risk of fire or explosion.

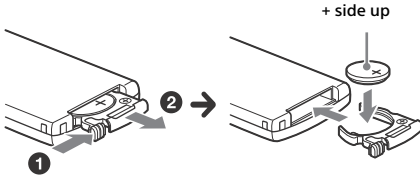

### Notes on the lithium battery

- Keep the lithium battery out of the reach of children. Should the battery be swallowed, immediately consult a doctor.
- Wipe the battery with a dry cloth to assure a good contact.
- Be sure to observe the correct polarity when installing the battery.
- Do not hold the battery with metallic tweezers, otherwise a short-circuit may occur.

### WARNING

Battery may explode if mistreated. Do not recharge, disassemble, or dispose of in fire.

### Cleaning the connectors

The unit may not function properly if the connectors between the unit and the front panel are not clean. In order to prevent this, detach the front panel (page 6) and clean the connectors with a cotton swab. Do not apply too much force. Otherwise, the connectors may be damaged.

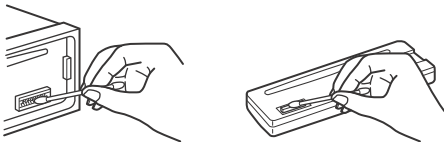

### Notes

- For safety, turn off the ignition before cleaning the connectors, and remove the key from the ignition switch.
- Never touch the connectors directly with your fingers or with any metal device.

## Specifications

FOR THE CUSTOMERS IN THE USA. NOT APPLICABLE IN CANADA, INCLUDING IN THE PROVINCE OF QUEBEC.

POUR LES CLIENTS AUX ÉTATS-UNIS. NON APPLICABLE AU CANADA, Y COMPRIS LA PROVINCE DE QUÉBEC.

### AUDIO POWER SPECIFICATIONS



CEA2006 Standard  
Power Output: 17 Watts RMS × 4 at 4 Ohms < 1% THD+N  
SN Ratio: 80 dBA  
(reference: 1 Watt into 4 Ohms)

### Tuner section

#### FM

Tuning range: 87.5 – 107.9 MHz  
Antenna (aerial) terminal:  
External antenna (aerial) connector  
Intermediate frequency: 25 kHz  
Usable sensitivity: 8 dBf  
Selectivity: 75 dB at 400 kHz  
Signal-to-noise ratio: 80 dB (stereo)  
Separation: 50 dB at 1 kHz  
Frequency response: 20 – 15,000 Hz

#### AM

Tuning range: 530 – 1,710 kHz  
Antenna (aerial) terminal:  
External antenna (aerial) connector  
Intermediate frequency:  
9,115 kHz or 9,125 kHz/5 kHz  
Sensitivity: 26 μV

### CD Player section

Signal-to-noise ratio: 120 dB  
Frequency response: 10 – 20,000 Hz  
Wow and flutter: Below measurable limit  
Corresponding codec: MP3 (.mp3) and WMA (.wma)

### USB Player section

Interface: USB (High-speed)  
Maximum current:  
MEX-N5000BT: 1 A  
MEX-GS610BT: 1 A (front), 2.1 A (rear)  
The maximum number of recognizable tracks:  
10,000  
Corresponding codec:  
MP3 (.mp3), WMA (.wma) and WAV (.wav)

### Wireless Communication

Communication System:  
BLUETOOTH Standard version 3.1  
Output:  
BLUETOOTH Standard Power Class 2  
(Max. +4 dBm)

Maximum communication range:

Line of sight approx. 10 m (33 ft)\*1

Frequency band:

2.4 GHz band (2.4000 – 2.4835 GHz)

Modulation method: FHSS

Compatible BLUETOOTH Profiles\*2:

- A2DP (Advanced Audio Distribution Profile) 1.3
- AVRCP (Audio Video Remote Control Profile) 1.5
- HFP (Handsfree Profile) 1.6
- PBAP (Phone Book Access Profile)
- SPP (Serial Port Profile)
- MAP (Message Access Profile)
- HID (Human Interface Device Profile)

\*1 The actual range will vary depending on factors such as obstacles between devices, magnetic fields around a microwave oven, static electricity, reception sensitivity, antenna (aerial)'s performance, operating system, software application, etc.

\*2 BLUETOOTH standard profiles indicate the purpose of BLUETOOTH communication between devices.

## Power amplifier section

Output: Speaker outputs

Speaker impedance: 4 – 8 ohms

Maximum power output: 55 W × 4 (at 4 ohms)

## General

Outputs:

Audio outputs terminal (front, rear, sub)

Power antenna (aerial)/Power amplifier control terminal (REM OUT)

Inputs:

SiriusXM input terminal

Remote controller input terminal

Antenna (aerial) input terminal

MIC input terminal

AUX input jack (stereo mini jack)

USB port:

MEX-N5000BT: front

MEX-GS610BT: front, rear

Power requirements: 12 V DC car battery (negative ground (earth))

Dimensions:

Approx. 178 mm × 50 mm × 177 mm  
(7 1/8 in × 2 in × 7 in) (w/h/d)

Mounting dimensions:

Approx. 182 mm × 53 mm × 160 mm  
(7 1/4 in × 2 1/8 in × 6 5/16 in) (w/h/d)

Mass: Approx. 1.2 kg (2 lb 11 oz)

Package contents:

Main unit (1)

Remote commander (1): RM-X231

Microphone (1)

Parts for installation and connections (1 set)

Optional accessories/equipment:

SiriusXM Vehicle Tuner: SXV100

Your dealer may not handle some of the above listed accessories. Please ask the dealer for detailed information.

Design and specifications are subject to change without notice.

## Copyrights



SiriusXM Connect Vehicle Tuner and Subscription sold separately.

[www.siriusxm.com](http://www.siriusxm.com)

Sirius, XM and all related marks and logos are trademarks of Sirius XM Radio Inc. All rights reserved.

The Bluetooth® word mark and logos are registered trademarks owned by Bluetooth SIG, Inc. and any use of such marks by Sony Corporation is under license. Other trademarks and trade names are those of their respective owners.

The N-Mark is a trademark or registered trademark of NFC Forum, Inc. in the United States and in other countries.

Windows Media is either a registered trademark or trademark of Microsoft Corporation in the United States and/or other countries.

This product is protected by certain intellectual property rights of Microsoft Corporation. Use or distribution of such technology outside of this product is prohibited without a license from Microsoft or an authorized Microsoft subsidiary.

iPhone, iPod, iPod classic, iPod nano, and iPod touch are trademarks of Apple Inc., registered in the U.S. and other countries. App Store is a service mark of Apple Inc.

MPEG Layer-3 audio coding technology and patents licensed from Fraunhofer IIS and Thomson.

Pandora, the Pandora logo, and the Pandora trade dress are trademarks or registered trademarks of Pandora Media, Inc., used with permission.

Google, Google Play and Android are trademarks of Google Inc.

BlackBerry® is the property of Research In Motion Limited and is registered and/or used in the U.S. and countries around the world. Used under license from Research In Motion Limited.

---

## Troubleshooting

The following checklist will help you remedy problems you may encounter with your unit. Before going through the checklist below, check the connection and operating procedures. For details on using the fuse and removing the unit from the dashboard, refer to the installation/connections manual supplied with this unit. If the problem is not solved, visit the support site on the back cover.

---

### General

#### No power is being supplied to the unit.

- If the unit is turned off and the display disappears, the unit cannot be operated with the remote commander.
  - Turn on the unit.

---

#### No sound.

- The position of the fader control [FADER] is not set for a 2-speaker system.

---

#### No beep sound.

- An optional power amplifier is connected and you are not using the built-in amplifier.

---

#### The contents of the memory have been erased.

- The power supply lead or battery has been disconnected or not connected properly.

---

#### Stored stations and correct time are erased.

##### The fuse has blown.

##### Makes a noise when the position of the ignition is switched.

- The leads are not matched correctly with the car's accessory power connector.

---

#### During playback or reception, the demonstration mode starts.

- If no operation is performed for 5 minutes with [DEMO-ON] set, the demonstration mode starts.
  - Set [DEMO-OFF] (page 19).

---

#### The display disappears from/does not appear in the display window.

- The dimmer is set to [DIM-ON] (page 19).
- The display disappears if you press and hold OFF.
  - Press OFF on the unit until the display appears.
- The connectors are dirty (page 22).

---

#### The operation buttons do not function.

##### The disc will not eject.

- Press PTY/CAT and  (back)/MODE for more than 2 seconds to reset the unit. The contents stored in memory are erased. For your safety, do not reset the unit while you are driving.

---

## Radio reception

#### Stations cannot be received.

##### The sound is hampered by noises.

- The connection is not correct.
  - If your car has built-in radio antenna (aerial) in the rear/side glass, connect an REM OUT lead (blue/white striped) or accessory power supply lead (red) to the power supply lead of a car's antenna (aerial) booster.
  - Check the connection of the car antenna (aerial).
  - If the auto antenna (aerial) will not extend, check the connection of the power antenna (aerial) control lead.

---

#### Preset tuning is not possible.

- The broadcast signal is too weak.

---

## RDS

#### PTY displays [- - - - -].

- The current station is not an RDS station.
- RDS data has not been received.
- The station does not specify the program type.

---

## CD playback

#### The disc does not play back.

- Defective or dirty disc.
- The CD-R/CD-RW is not for audio use (page 20).

---

#### MP3/WMA files cannot be played back.

- The disc is incompatible with the MP3/WMA format and version. For details on playable discs and formats, visit the support site.

---

#### MP3/WMA files take longer to play back than others.

- The following discs take a longer time to start playback.
  - A disc recorded with a complicated tree structure.
  - A disc recorded in Multi Session.
  - A disc to which data can be added.

---

#### The sound skips.

- Defective or dirty disc.

---

## USB playback

#### You cannot play back items via a USB hub.

- This unit cannot recognize USB devices via a USB hub.

---

#### A USB device takes longer to play back.

- The USB device contains files with a complicated tree structure.



---

**The sound is intermittent.**

- The sound may be intermittent at a high-bit-rate of more than 320 kbps.

---

**Pandora® connection is not possible.**

- Shut down the Pandora® application on the mobile device, and then launch it again.

---

**Application name is mismatched with the actual application in App Remote.**

- Launch the application again from the "App Remote" application.

---

**NFC function**

---

**One touch connection (NFC) is not possible.**

- If the smartphone does not respond to the touching.
  - Check that the NFC function of the smartphone is turned on.
  - Move the N-Mark part of the smartphone closer to the N-Mark part on this unit.
  - If the smartphone is in a case, remove it.
- NFC receiving sensitivity depends on the device. If One touch connection with the smartphone fails several times, make BLUETOOTH connection manually.

---

**BLUETOOTH function**

---

**The connecting device cannot detect this unit.**

- Before the pairing is made, set this unit to pairing standby mode.
- While connected to a BLUETOOTH device, this unit cannot be detected from another device.
  - Disconnect the current connection and search for this unit from another device.
- When the device pairing is made, set the BLUETOOTH signal output to on (page 7).

---

**Connection is not possible.**

- The connection is controlled from one side (this unit or BLUETOOTH device), but not both.
  - Connect to this unit from a BLUETOOTH device or vice versa.

---

**The name of the detected device does not appear.**

- Depending on the status of the other device, it may not be possible to obtain the name.

---

**No ringtone.**

- Adjust the volume by rotating the control dial while receiving a call.
- Depending on the connecting device, the ringtone may not be sent properly.
  - Set [RINGTONE] to [1] (page 19).
- The front speakers are not connected to the unit.
  - Connect the front speakers to the unit. The ringtone is output only from the front speakers.

---

**The talker's voice cannot be heard.**

- The front speakers are not connected to the unit.
  - Connect the front speakers to the unit. The talker's voice is output only from the front speakers.

---

**A call partner says that the volume is too low or high.**

- Adjust the volume accordingly using mic gain adjustment (page 15).

---

**Echo or noise occurs in phone call conversations.**

- Lower the volume.
- Set EC/NC Mode to [EC/NC-1] or [EC/NC-2] (page 15).
- If the ambient noise other than the phone call sound is loud, try reducing this noise.  
E.g.: If a window is open and road noise, etc., is loud, shut the window. If an air conditioner is loud, lower the air conditioner.

---

**The phone is not connected.**

- When BLUETOOTH audio is played, the phone is not connected even if you press CALL.
  - Connect from the phone.

---

**The phone sound quality is poor.**

- Phone sound quality depends on reception conditions of cellular phone.
  - Move your car to a place where you can enhance the cellular phone's signal if the reception is poor.

---

**The volume of the connected audio device is low (high).**

- Volume level will differ depending on the audio device.
  - Adjust the volume of the connected audio device or this unit.

---

**The sound skips during playback of a BLUETOOTH audio device.**

- Reduce the distance between the unit and the BLUETOOTH audio device.
- If the BLUETOOTH audio device is stored in a case which interrupts the signal, remove the audio device from the case during use.
- Several BLUETOOTH devices or other devices which emit radio waves are in use nearby.
  - Turn off the other devices.
  - Increase the distance from the other devices.
- The playback sound stops momentarily when the connection between this unit and the cellular phone is being made. This is not a malfunction.

---

**The connected BLUETOOTH audio device cannot be controlled.**

- Check that the connected BLUETOOTH audio device supports AVRCP.

---

**Some functions do not work.**

- Check if the connecting device supports the functions in question.

---

**A call is answered unintentionally.**

- The connecting phone is set to answer a call automatically.

---

**Pairing failed due to time out.**

- Depending on the connecting device, the time limit for pairing may be short.
  - Try completing the pairing within the time.

---

**BLUETOOTH function cannot operate.**

- Turn off the unit by pressing OFF for more than 2 seconds, then turn the unit on again.

---

**No sound is output from the car speakers during handsfree call.**

- If the sound is output from the cellular phone, set the cellular phone to output the sound from the car speakers.

---

**Pandora® connection is not possible.**

- Shut down the Pandora® application on the mobile device, and then launch again.

---

**Application name is mismatched with the actual application in App Remote.**

- Launch the application again from the “App Remote” application.

---

**While running the “App Remote” application via BLUETOOTH, the display automatically switches to [BT AUDIO].**

- The “App Remote” application or BLUETOOTH function has failed.
  - Run the application again.

---

**Error displays/Messages**

---

**ERROR**

- The disc is dirty or inserted upside down.
  - Clean or insert the disc correctly.
- A blank disc has been inserted.
- The disc cannot play due to a problem.
  - Insert another disc.
- USB device was not automatically recognized.
  - Connect it again.
- Press ▲ to remove the disc.

---

**HUB NO SUPRT** (hubs not supported)

- USB hub is not supported on this unit.

---

**IPD STOP** (iPod stop)

- When repeat play is not set, playback of the last track in album finished.
  - The music application in the iPod/iPhone is terminated.
    - Press PAUSE to start playback again.

---

**NO DEV** (no device)

- [USB] is selected as source without a USB device connected. A USB device or a USB cable has been disconnected during playback.
  - Be sure to connect a USB device and USB cable.

---

**NO MUSIC**

- The disc or USB device does not contain a music file.
  - Insert a music CD.
  - Connect a USB device with a music file in it.

---

**OVERLOAD**

- USB device is overloaded.
  - Disconnect the USB device, then change the source by pressing SRC.
  - The USB device has a fault, or an unsupported device is connected.

---

**PUSH EJT** (push eject)

- The disc cannot be ejected.
  - Press ▲ (eject).

---

**READ**

- The unit is reading all track and album information on the disc.
  - Wait until reading is complete and playback starts automatically. Depending on the disc structure, it may take more than a minute.

---

**USB NO SUPRT** (USB not supported)

- The connected USB device is not supported.
  - For details on the compatibility of your USB device, visit the support site.

---

**[LLLL] or [RRRR]**

- During reverse or fast-forward, you have reached the beginning or the end of the disc and you cannot go any further.

---

**[—]**

- The character cannot be displayed.

---

**For BLUETOOTH function:**

---

**BT BUSY** (BLUETOOTH busy)

- The phonebook and the call history of the cellular phone are not accessible from this unit.
  - Wait for a while, and then try again.

---

**ERROR**

- BT Initialize failed.
- Phonebook access failed.
- Phonebook content was changed while accessing the cellular phone.
  - Access the phonebook in the cellular phone again.

---

**MEM FAILURE** (memory failure)

- This unit failed to store the contact in the preset dial.
  - Make sure that the number you intend to store is correct (page 14).

---

**MEMORY BUSY**

- This unit is storing data.
  - Wait until storing has finished.

---

**NO DEV** (no device)

- BLUETOOTH audio source is selected without a BLUETOOTH audio device connected. A BLUETOOTH audio device has been disconnected during a call.
  - Be sure to connect a BLUETOOTH audio device.
- BLUETOOTH phone source is selected without a cellular phone connected. A cellular phone has been disconnected during a call.
  - Be sure to connect a cellular phone.

---

**P EMPTY** (preset number empty)

- The preset dial is empty.

---

**UNKNOWN**

- Name or phone number cannot be displayed when browsing phonebook or call history.

---

**WITHHELD**

- Phone number is hidden by caller.

---

**For App Remote operation:**

---

**APP -----** (application)

- Connection with the application is not made.
  - Establish iPhone connection again.

---

**APP DISCNCT** (application disconnected)

- App Remote connection is not made.
  - Establish the App Remote connection (page 16).

---

**APP MENU** (application menu)

- Button operation cannot be performed while a menu on iPhone/Android phone is open.
  - Exit the menu on iPhone/Android phone.

---

**APP NO DEV** (application no device)

- The device with the application installed is not connected.
  - Connect the device, then establish iPhone connection.

---

**APP SOUND** (application sound)

- Button operation cannot be performed while a sound menu on iPhone/Android phone is open.
  - Exit the sound menu on iPhone/Android phone.

---

**OPEN APP** (open application)

- The "App Remote" application is not running.
  - Launch the iPhone's application.

---

**For Pandora® operation:**

---

**CANNOT SKIP**

- Skipping tracks on Pandora® is not allowed.
  - Wait until the commercial ends.
  - Pandora® limits the number of skips allowed on their service. Wait until the next track begins, or select another station on the list.

---

**ERROR**

- "Thumbs" feedback failed.
  - Try "Thumbs Up/Down" again.
- Bookmarking failed.
  - Try bookmarking again.

---

**NO STATION**

- There is no station on your Pandora® account.
  - Create the station on the mobile device.

---

**NOT ALLOWED**

- "Thumbs" feedback is not allowed.
  - Wait until the commercial ends.
  - Some functions, such as Shared Station, do not permit feedback. Wait until the next track begins, or select another station on the list.
- Bookmark is not allowed.
  - Wait until the commercial ends.
  - Select another track or station, then try it again.

---

**OPEN APP** (open application)

- When connecting via the USB port.
- Pandora® does not launch.
  - Launch the Pandora® application on the iPhone.

---

**OPEN APP** (open application), **PRESS PAUSE**

- When connecting via the BLUETOOTH function.
- Pandora® does not launch.
  - Launch the Pandora® application on the mobile device, then press PAUSE.

---

**PAN NO SUPRT** (Pandora® not supported)

- The connected device is not supported.
  - For details of compatible devices, visit the support site.

---

**PAN RESTRICT** (Pandora® licensing restriction)

- Pandora® is not available outside your country.

---

**PLEASE LOGIN, PANDORA APP** (Pandora® application)

- Not logged into your Pandora® account.
  - Disconnect the device, and log into your Pandora® account, then connect the device again.

---

--:--

- Network connection is unstable or lost.
  - Make the network connection again on the device.
  - Wait until the network connection is established.

---

## For SiriusXM operation:

---

### **CH LOCKED** (channel locked)

- The selected channel is locked by the parental control function. Enter the passcode to unlock the channel.

---

### **CH UNAVAIL** (channel unavailable)

- The selected channel is not available.
- The active channel has become unavailable.

---

### **CHAN UNSUB** (channel unsubscribed)

- There is no subscription to the selected channel.
- The subscription to the active channel has been terminated.

---

### **CHK ANT** (check antenna)

- The antenna (aerial) is not being used properly.
  - Make sure the antenna (aerial) is connected and being used properly.

---

### **CHECK TUNER** (check tuner)

- The SiriusXM Vehicle Tuner is not functioning properly.
  - Disconnect the SiriusXM Vehicle Tuner, and connect it again.

---

### **MEM FAILURE** (memory failure)

- This unit failed to store the channel in the preset dial.
  - Make sure that the channel you intend to store is correct.

---

### **SUBSCRIPTION UPDATED - ENTER TO CONTINUE**

- Your subscription has been updated.
  - Press ENTER.

If these solutions do not help improve the situation, consult your nearest Sony dealer.

If you take the unit to be repaired because of CD playback trouble, bring the disc that was used at the time the problem began.



Pour plus de sécurité, installez cet appareil dans le tableau de bord de votre véhicule.  
Pour de plus amples informations sur l'installation et les raccordements, reportez-vous au manuel d'installation et de raccordement fourni.

### **Avertissement si le contact de votre véhicule ne comporte pas de position ACC**

Veillez à régler la fonction AUTO OFF (page 20). L'appareil s'éteint complètement et automatiquement après le laps de temps choisi une fois l'appareil arrêté afin d'éviter que la batterie ne se décharge. Si vous ne réglez pas la fonction AUTO OFF, appuyez sur la touche OFF et maintenez-la enfoncée jusqu'à ce que l'affichage disparaisse chaque fois que vous coupez le contact.

## **Avertissement**

Le présent appareil est conforme aux CNR d'Industrie Canada applicables aux appareils radio exempts de licence. L'exploitation est autorisée aux deux conditions suivantes : (1) l'appareil ne doit pas produire de brouillage, et (2) l'utilisateur de l'appareil doit accepter tout brouillage radioélectrique subi, même si le brouillage est susceptible d'en compromettre le fonctionnement.

Cet équipement ne doit pas être placé au même endroit ni utilisé avec une autre antenne ou un autre émetteur.

Conformément à la réglementation d'Industrie Canada, le présent émetteur radio peut fonctionner avec une antenne d'un type et d'un gain maximal (ou inférieur) approuvé pour l'émetteur par Industrie Canada. Dans le but de réduire les risques de brouillage radioélectrique à l'intention des autres utilisateurs, il faut choisir le type d'antenne et son gain de sorte que la puissance isotrope rayonnée équivalente (p.i.r.e.) ne dépasse pas l'intensité nécessaire à l'établissement d'une communication satisfaisante.

Cet équipement est conforme aux limites d'exposition aux rayonnements énoncées pour un environnement non contrôlé et respecte les règles des radioélectriques (RF) de la FCC lignes directrices d'exposition et d'exposition aux fréquences radioélectriques (RF) CNR-102 de l'IC. Cet équipement émet une énergie RF très faible qui est considérée conforme sans évaluation de l'exposition maximale autorisée. Cependant, cet équipement doit être installé et utilisé en gardant une distance de 20 cm ou plus entre le dispositif rayonnant et le corps.

### **ATTENTION**

L'utilisation d'instruments optiques avec ce produit augmente les risques pour les yeux.

### **Remarque sur la pile au lithium**

N'exposez pas la pile à une chaleur excessive comme à la lumière directe du soleil, au feu ou autre.

## Remarques sur la fonction BLUETOOTH

### Attention

SONY NE PEUT EN AUCUN CAS ÊTRE TENU RESPONSABLE DE TOUT DOMMAGE DIRECT, INDIRECT OU CONSÉCUTIF OU DE TOUT AUTRE DOMMAGE, Y COMPRIS, SANS LIMITATION, TOUTE PERTE DE PROFITS, DE REVENU, DE DONNÉES, D'UTILISATION DU PRODUIT OU DE TOUT APPAREIL ASSOCIÉ, DE DISPONIBILITÉ ET DE TEMPS DE L'UTILISATEUR LIÉE À OU DÉCOULANT DE L'UTILISATION DE CE PRODUIT, MATÉRIEL ET/OU LOGICIEL.

### AVIS IMPORTANT!

#### Utilisation efficace et en sécurité

Les modifications ou changements apportés à cet appareil, qui ne sont pas approuvés expressément par Sony, peuvent annuler le droit d'utilisation de l'appareil.

Veillez vérifier les exceptions, dues à des exigences ou limitations nationales, relatives aux appareils BLUETOOTH avant d'utiliser ce produit.

#### Conduite

Vérifiez la législation et la réglementation en vigueur concernant l'utilisation des téléphones cellulaires et des appareils mains libres dans les endroits où vous circulez.

Soyez toujours très attentif au volant et garez-vous avant d'effectuer ou de répondre à un appel si les conditions de circulation l'exigent.

#### Connexion à d'autres périphériques

Avant de connecter un autre périphérique, lisez attentivement son mode d'emploi pour obtenir plus de détails concernant les instructions de sécurité.

#### Exposition aux fréquences radio

Les signaux RF peuvent perturber des systèmes électroniques automobiles mal installés ou insuffisamment protégés, tels que les systèmes d'injection électroniques, les dispositifs d'antiblocage de frein électroniques (ABS), les systèmes de contrôle de vitesse électroniques ou les coussins de sécurité gonflables. Veuillez confier l'installation ou l'entretien de cet appareil au constructeur ou au concessionnaire de votre véhicule. Une installation ou une réparation incorrecte peut être dangereuse et annuler toute garantie qui s'applique à cet appareil.

Vérifiez auprès du constructeur de votre véhicule que l'utilisation de votre téléphone cellulaire ne risque pas d'affecter les systèmes électroniques embarqués.

Vérifiez régulièrement que tous les appareils sans fil installés dans votre véhicule sont bien montés et fonctionnent correctement.

### Appels d'urgence

Cet appareil mains libres BLUETOOTH et l'appareil électronique connecté au système mains libres fonctionnent grâce à des signaux radio, des réseaux cellulaires et terrestres, ainsi que des fonctions programmées par l'utilisateur, qui ne peuvent garantir la connexion dans toutes les conditions.

Par conséquent, ne vous fiez pas uniquement sur les périphériques électroniques pour vos communications importantes (telles que les urgences médicales).

Rappelez-vous que pour effectuer ou recevoir des appels, le périphérique mains libres et le périphérique électronique connecté à celui-ci doivent être activés dans une zone de service dans laquelle la puissance des signaux cellulaires est adaptée.

Il peut être impossible d'effectuer des appels d'urgence sur tous les réseaux de téléphones cellulaires ou lorsque certains services de réseau ou certaines fonctions du téléphone sont utilisés. Consultez votre fournisseur de service local pour plus de renseignements.

---

## Table des matières

Avertissement .....	2
Guide des pièces et commandes .....	5

---

### Préparation

Retrait de la façade .....	7
Réglage de l'horloge .....	7
Préparation d'un périphérique BLUETOOTH .....	7
Raccordement d'un iPod/périphérique USB .....	9
Raccordement d'un autre appareil audio portatif .....	10

---

### Écoute de la radio/SiriusXM

Écoute de la radio .....	10
Utilisation du RDS (système de radiocommunication de données) .....	11
Écoute de la radio SiriusXM .....	11

---

### Lecture

Lecture d'un disque .....	12
Lecture d'un iPod/périphérique USB .....	12
Lecture d'un périphérique BLUETOOTH .....	13
Recherche et lecture des plages .....	13

---

### Écoute de Pandora®

Préparation pour Pandora® .....	14
Transmission en continu Pandora® .....	14
Opérations disponibles dans Pandora® .....	15

---

### Appel en mains libres

Réception d'un appel .....	15
Faire un appel .....	15
Opérations disponibles en cours d'appel .....	16

---

### Fonctions pratiques

App Remote avec iPhone/ téléphone Android .....	17
--	----

---

### Réglages

Annulation du mode DEMO .....	19
Configuration de base .....	19
Configuration GENERAL .....	20
Configuration SOUND .....	20
EQ10 PRESET .....	20
EQ10 SETTING .....	20
POSITION (position d'écoute) .....	20
RB ENH (amplificateur de graves à l'arrière) .....	21
SW DIREC (raccordement direct d'un caisson de graves) .....	21

Configuration DISPLAY .....	21
COLOR (couleur préréglée – illuminateur de couleur dynamique) .....	22
CUSTOM-C (couleur personnalisée) .....	22
SND SYNC (synchronisation sonore) .....	22
WHT MENU (clarté du menu) .....	22
START-WHT (blanc au démarrage) .....	22
Configuration BT (BLUETOOTH) .....	22
BT INIT (initialisation BLUETOOTH) .....	22
Configuration APP REM (App Remote) .....	22

---

### Informations complémentaires

Précautions .....	23
Entretien .....	25
Caractéristiques techniques .....	26
Dépannage .....	27



# Guide des pièces et commandes

## Appareil principal

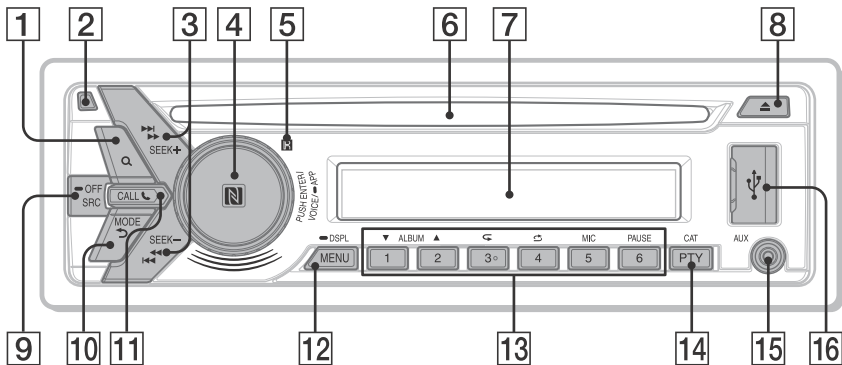

La touche numérique 3/↺ (répétition) comporte un point tactile.

### 1 Q (navigation) (page 14, 15)

Permet d'accéder au mode de navigation pendant la lecture.

### 2 Touche de déverrouillage de la façade

### 3 SEEK +/-

Permet de syntoniser automatiquement des stations de radio. Appuyez sur la touche et maintenez-la enfoncée pour syntoniser des stations manuellement.

◀◀/▶▶ (précédente/suivante)

◀◀/▶▶ (retour rapide/avance rapide)

### 4 Molette de réglage

Tournez pour régler le volume.

#### ENTER

Permet d'entrer l'élément sélectionné.

Appuyez sur SRC, tournez la molette, puis appuyez sur celle-ci pour changer la source.

#### VOICE (page 16)

Permet d'activer la composition vocale.

Lorsque la fonction App Remote est activée, la reconnaissance vocale est activée (téléphone Android™ uniquement).

#### -APP

Appuyez sur la touche et maintenez-la enfoncée pendant plus de 2 secondes pour activer la fonction App Remote (connexion).

#### Symbole N

Touchez à la molette de réglage avec un téléphone Android pour établir une connexion BLUETOOTH.

### 5 Récepteur de télécommande

### 6 Fente d'insertion des disques

### 7 Fenêtre d'affichage

### 8 ▲ (éjection du disque)

### 9 SRC (source)

Permet de mettre l'appareil en marche. Permet de changer la source.

#### -OFF

Appuyez sur la touche et maintenez-la enfoncée pendant 1 seconde pour éteindre l'appareil.

Appuyez sur la touche et maintenez-la enfoncée pendant plus de 2 secondes pour éteindre l'appareil et l'affichage.

Si l'appareil est éteint et que l'affichage disparaît, il est impossible de commander l'appareil à l'aide de la télécommande.

### 10 ↶ (retour)

Permet de retourner à l'écran précédent.

#### MODE (page 10, 13, 15, 17)

### 11 CALL ☎

Permet d'accéder au menu d'appel. Permet de recevoir/mettre fin à un appel.

Appuyez sur la touche et maintenez-la enfoncée pendant plus de 2 secondes pour sélectionner le signal BLUETOOTH.

### 12 MENU

Permet d'ouvrir le menu de configuration.

#### -DSPL (affichage)

Appuyez sur la touche et maintenez-la enfoncée, puis appuyez sur celle-ci pour changer les éléments d'affichage.

### 13 Touches numériques (1 à 6)

Permettent de capter des stations de radio mémorisées. Appuyez sur la touche et maintenez-la enfoncée pour mémoriser des stations.

Permettent de composer un numéro de téléphone mémorisé. Appuyez sur la touche et maintenez-la enfoncée pour mémoriser un numéro de téléphone.

#### ALBUM ▼/▲

Permet de sauter un album sur un appareil audio. Appuyez sur la touche et maintenez-la enfoncée pour sauter des albums en continu. Appuyez sur ▲ pour laisser une appréciation positive ou sur ▼ pour laisser une appréciation négative dans Pandora® (page 15).

↺ (répétition)

⊞ (aléatoire)

MIC (page 17)

PAUSE

### 14 PTY (type d'émission)

Permet de sélectionner PTY en mode RDS.

#### CAT (catégorie)

Permet de sélectionner des canaux de radio dans SiriusXM.

### 15 Prise d'entrée AUX

### 16 Port USB

Retirez la feuille de protection avant l'utilisation.

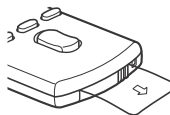

### 17 ← (I◀◀)/→ (▶▶I)

### 18 VOL (Volume) +/-

### 19 SOUND

Permet d'ouvrir le menu SOUND directement.

#### -MENU

Appuyez sur la touche et maintenez-la enfoncée pour ouvrir le menu de configuration.

### 20 ↑ (+)/↓ (-)

### 21 DSPL (affichage)/-SCRL (défilement)

Permet de changer les éléments d'affichage. Appuyez sur la touche et maintenez-la enfoncée pour faire défiler un élément d'affichage.

## Télécommande RM-X231

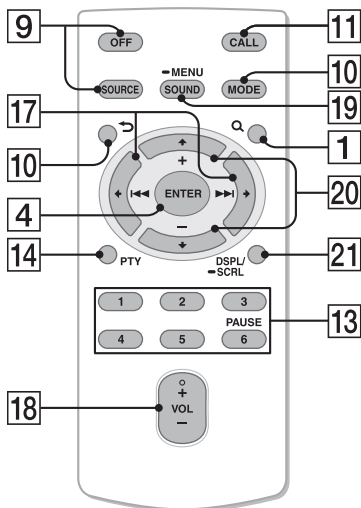

La touche VOL (volume) + comporte un point tactile.

## Préparation

### Retrait de la façade

Vous pouvez retirer la façade de cet appareil pour le protéger du vol.

- 1 Appuyez sur la touche OFF ① et maintenez-la enfoncée.  
L'appareil s'éteint.
- 2 Appuyez sur la touche de déverrouillage de la façade ②, puis retirez la façade en la tirant vers vous.

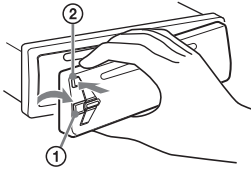

### Alarme d'avertissement

Si vous mettez la clé de contact en position OFF sans retirer la façade, l'alarme d'avertissement retentit pendant quelques secondes. L'alarme retentit uniquement lorsque l'amplificateur intégré est utilisé.

### Numéros de série

Assurez-vous que le numéro de série indiqué sous l'appareil correspond bien à celui indiqué à l'arrière de la façade. Sinon, vous ne pourrez pas établir le pairage BLUETOOTH ou effectuer la connexion et la déconnexion à l'aide de la fonction NFC.

### Installation de la façade

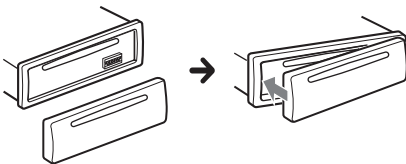

## Réglage de l'horloge

- 1 Appuyez sur MENU, tournez la molette de réglage pour sélectionner [GENERAL], puis appuyez dessus.
- 2 Tournez la molette de réglage pour sélectionner [CLOCK-ADJ], puis appuyez dessus.  
L'indication des heures clignote.
- 3 Tournez la molette de réglage pour régler l'heure et les minutes.  
Appuyez sur SEEK +/- pour déplacer l'indication numérique.
- 4 Appuyez sur MENU après avoir réglé les minutes.  
Le réglage est terminé et l'horloge démarre.

Pour afficher l'horloge, appuyez sur DSPL.

## Préparation d'un périphérique BLUETOOTH

Vous pouvez écouter de la musique ou effectuer un appel mains libres en connectant un périphérique BLUETOOTH adéquat. Pour plus de détails sur la connexion, reportez-vous au mode d'emploi fourni avec le périphérique.

Avant de connecter le périphérique, diminuez le volume de cet appareil; sinon, une accentuation du volume pourrait se produire.

### Pairage et connexion avec un périphérique BLUETOOTH

Lorsque vous connectez un périphérique BLUETOOTH (téléphone cellulaire, périphérique audio, etc.) pour la première fois, un enregistrement mutuel (nommé « pairage ») est nécessaire. Le pairage permet à cet appareil et aux autres périphériques de se reconnaître entre eux.



- 1 Placez le périphérique BLUETOOTH à 1 m (3 pi) maximum de cet appareil.
- 2 Appuyez sur la touche CALL, tournez la molette de réglage pour sélectionner [PAIRING], puis appuyez dessus.  
Ⓜ clignote.  
L'appareil passe en mode de veille de pairage.

- Procédez au pairage sur le périphérique BLUETOOTH afin qu'il détecte cet appareil.
- Sélectionnez [Sony Car Audio] sur l'affichage du périphérique BLUETOOTH. Si [Sony Car Audio] n'apparaît pas, recommencez la procédure à partir de l'étape 2.



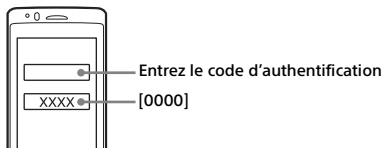

- Si la saisie d'un code d'authentification\* est requise sur le périphérique BLUETOOTH, saisissez [0000].

\* Le code d'authentification peut également être nommé « clé d'authentification », « code NIP », « numéro NIP » ou « mot de passe », etc., en fonction du périphérique.



Une fois le pairage effectué,  demeure allumé.

- Sélectionnez cet appareil sur le périphérique BLUETOOTH pour établir la connexion BLUETOOTH.

 ou  s'allume lorsque la connexion est établie.

#### Remarque

Pendant la connexion à un périphérique BLUETOOTH, cet appareil ne peut pas être détecté par un autre périphérique. Pour permettre la détection, accédez au mode de pairage et recherchez cet appareil à partir de l'autre périphérique.



#### Annulation du pairage

Effectuez l'étape 2 pour quitter le mode de pairage après avoir jumelé cet appareil et le périphérique BLUETOOTH.



## Connexion avec un périphérique BLUETOOTH jumelé

Pour utiliser le périphérique une fois le pairage effectué, établissez la connexion à cet appareil. Certains périphériques jumelés se connectent automatiquement.



- Appuyez sur la touche CALL, tournez la molette de réglage pour sélectionner [BT SIGNL], puis appuyez dessus. Vérifiez que  s'allume.
- Activez la fonction BLUETOOTH sur le périphérique BLUETOOTH.
- Réglez le périphérique BLUETOOTH afin qu'il se connecte à cet appareil.  ou  s'allume.

Icônes dans la fenêtre d'affichage :

	S'allume lorsqu'un téléphone cellulaire est connecté à l'appareil.
	S'allume lorsqu'un périphérique audio est connecté à l'appareil.
	Indique la puissance de signal du téléphone cellulaire connecté.

#### Connexion au dernier périphérique connecté à partir de cet appareil

Activez la fonction BLUETOOTH sur le périphérique BLUETOOTH.

Appuyez sur SRC.

Sélectionnez [BT PHONE] ou [BT AUDIO].

Appuyez sur ENTER pour connecter l'appareil au téléphone cellulaire ou sur PAUSE pour le connecter au périphérique audio.

#### Remarque

Pendant la transmission BLUETOOTH audio en continu, vous ne pouvez pas établir la connexion au téléphone cellulaire à partir de cet appareil. Établissez plutôt la connexion à cet appareil à partir du téléphone cellulaire.

#### Conseil

Avec le signal BLUETOOTH activé : lorsque la clé de contact est tournée sur la position ON, cet appareil se reconnecte automatiquement au dernier téléphone cellulaire connecté.

#### Pour installer le microphone

Pour plus de détails sur la façon de raccorder le microphone, reportez-vous au guide « Installation/Connexions » fourni.

## Connexion par simple contact avec un téléphone intelligent (NFC)

Lorsque vous touchez la molette de réglage de l'appareil avec un téléphone intelligent compatible NFC\*, l'appareil est automatiquement jumelé et connecté avec le téléphone intelligent.

\* La technologie NFC (Near Field Communication – Communication en champ proche) permet d'établir une communication sans fil à courte portée entre différents périphériques, tels que des téléphones cellulaires et des étiquettes CI. Grâce à la fonction NFC, la communication des données peut être réalisée en touchant simplement le symbole correspondant ou la zone spécifiée sur les périphériques compatibles NFC.

Pour les téléphones intelligents avec Android OS 4.0 ou version antérieure, le téléchargement de l'application « NFC Easy Connect » à partir de Google Play™ est requis. Il est possible que l'application ne soit pas disponible en téléchargement dans certains pays/certaines régions.

### 1 Activez la fonction NFC sur le téléphone intelligent.

Pour plus de détails, reportez-vous au mode d'emploi fourni avec le téléphone intelligent.

### 2 Touchez le symbole N de l'appareil avec le symbole N du téléphone intelligent.

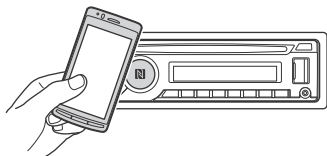

Assurez-vous que  s'allume dans la fenêtre d'affichage de l'appareil.

### Pour effectuer la déconnexion par simple contact

Touchez de nouveau le symbole N de l'appareil avec le symbole N du téléphone intelligent.

#### Remarques

- Pendant que vous établissez la connexion, manipulez le téléphone intelligent avec soin pour éviter de l'égratigner.
- Il n'est pas possible d'établir la connexion par simple contact lorsque l'appareil est déjà connecté à un autre périphérique compatible NFC. En pareil cas, déconnectez l'autre périphérique, puis établissez de nouveau la connexion avec le téléphone intelligent.

## Raccordement d'un iPhone/iPod (pairage BLUETOOTH automatique)

Lorsqu'un iPhone/iPod muni d'iOS5 ou version ultérieure est raccordé au port USB, l'appareil se connecte automatiquement au iPhone/iPod. Pour permettre le pairage BLUETOOTH automatique, assurez-vous de régler [AUTO PAIRING] à [ON] dans la configuration BT (page 22).

### 1 Activez la fonction BLUETOOTH sur le iPhone/iPod.

### 2 Raccordez le iPhone/iPod au port USB.

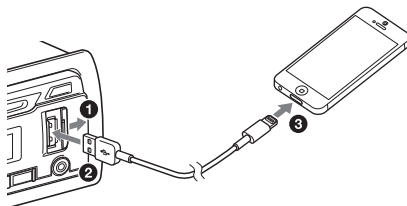

Assurez-vous que  s'allume dans la fenêtre d'affichage de l'appareil.

#### Remarque

Le pairage BLUETOOTH automatique ne démarrera pas si l'appareil est déjà raccordé à un autre appareil BLUETOOTH. Dans ce cas, déconnectez l'autre appareil, puis raccordez à nouveau le iPhone/iPod.

## Raccordement d'un iPod/ périphérique USB

### 1 Réduisez le volume de l'appareil.

### 2 Raccordez le iPod/périphérique USB à l'appareil.

Pour raccorder un iPod/iPhone, utilisez le câble de raccordement USB pour iPod (non fourni).

Lors du raccordement d'un iPhone 5

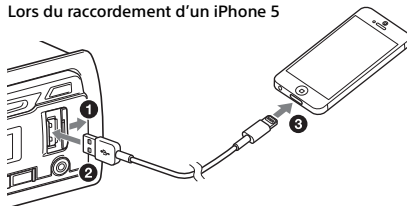

Pour le modèle MEX-GS610BT, le port USB arrière est également disponible.

## Raccordement d'un autre appareil audio portable

- 1 Éteignez l'appareil audio portable.
- 2 Réduisez le volume de l'appareil.
- 3 Raccordez l'appareil audio portable à la prise d'entrée AUX (mini-prise stéréo) de l'appareil à l'aide d'un câble de raccordement (non fourni)\*.

\* Veillez à utiliser une fiche droite.

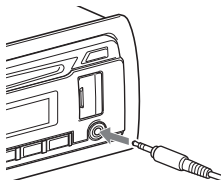

- 4 Appuyez sur SRC pour sélectionner [AUX].

### Pour faire correspondre le niveau de volume de l'appareil raccordé à celui des autres sources

Démarrez la lecture sur l'appareil audio portable avec un niveau de volume modéré, puis réglez votre appareil sur le volume d'écoute habituel. Appuyez sur MENU et tournez la molette de réglage. Sélectionnez [SOUND] → [AUX VOL] (page 21).

## Écoute de la radio/SiriusXM

### Écoute de la radio

Pour écouter la radio, appuyez sur SRC pour sélectionner [TUNER].

### Mémorisation automatique (BTM)

- 1 Appuyez sur MODE pour changer de bande (FM1, FM2, FM3, AM1 ou AM2).
- 2 Appuyez sur MENU, tournez la molette de réglage pour sélectionner [GENERAL], puis appuyez dessus.
- 3 Tournez la molette de réglage pour sélectionner [BTM], puis appuyez dessus.

L'appareil mémorise les stations sur les touches numériques en respectant l'ordre des fréquences.

### Syntonisation

- 1 Appuyez sur MODE pour changer de bande (FM1, FM2, FM3, AM1 ou AM2).
- 2 Réglez la fréquence.

**Pour syntoniser des stations manuellement**  
Appuyez sur la touche SEEK +/- et maintenez-la enfoncée pour localiser la fréquence approximativement, puis appuyez plusieurs fois sur SEEK +/- pour régler la fréquence souhaitée avec précision.

**Pour syntoniser des stations automatiquement**  
Appuyez sur SEEK +/-.  
Le balayage s'interrompt lorsque l'appareil capte une station. Répétez cette procédure jusqu'à ce que vous captiez la station souhaitée.

### Mémorisation manuelle

- 1 Lorsque vous captez la station que vous souhaitez mémoriser, appuyez sur une touche numérique (1 à 6) et maintenez-la enfoncée jusqu'à ce que [MEM] apparaisse.

### Réception des stations mémorisées

- 1 Sélectionnez la bande, puis appuyez sur une touche numérique (1 à 6).

## Utilisation du RDS (système de radiocommunication de données)

### Sélection des types d'émission (PTY)

Utilisez la fonction PTY pour afficher ou chercher un type d'émission souhaité.

- 1 Appuyez sur PTY pendant la réception FM.
- 2 Tournez la molette de réglage jusqu'à ce que le type d'émission souhaité apparaisse, puis appuyez dessus.  
L'appareil commence à chercher une station diffusant le type d'émission sélectionné.

### Type d'émission

**NEWS** (nouvelles), **INFORM** (information), **SPORTS** (sports), **TALK** (infovariétés), **ROCK** (rock), **CLS ROCK** (rock classique), **ADLT HIT** (succès adultes), **SOFT RCK** (rock détente), **TOP 40** (palmarès), **COUNTRY** (country), **OLDIES** (anciens succès), **SOFT** (détente), **NOSTALGA** (nostalgie), **JAZZ** (jazz), **CLASSICL** (classique), **R AND B** (rhythm and blues), **SOFT R B** (rhythm and blues léger), **LANGUAGE** (langue étrangère), **REL MUSC** (musique religieuse), **REL TALK** (infovariétés religieuses), **PERSNLTY** (personnalités), **PUBLIC** (publique), **COLLEGE** (collège), **WEATHER** (météo)

### Réglage de l'heure (CT)

Les données CT de la transmission RDS règlent l'horloge.

- 1 Réglez l'appareil à [CT-ON] dans le menu de configuration GENERAL (page 20).

## Écoute de la radio SiriusXM

Pour écouter la radio SiriusXM, appuyez sur SRC pour sélectionner [SIRIUSXM].

### Préparation pour le récepteur SiriusXM Voiture

Toutes les stations dignes d'intérêt sont disponibles avec SiriusXM, qui propose plus de 130 canaux, y compris des chaînes musicales exemptes de publicité, ainsi que les meilleures émissions de sports, de nouvelles, d'infovariétés et de divertissement. Un récepteur SiriusXM Voiture (vendu séparément) et un abonnement sont requis. Pour plus d'informations, visitez [www.siriusxm.com](http://www.siriusxm.com)

Pour écouter la radio satellite SiriusXM, un abonnement est requis. Activez le récepteur SiriusXM Voiture en utilisant l'une des deux méthodes ci-dessous :

- En ligne : Allez sur [www.siriusxm.com/activatenow](http://www.siriusxm.com/activatenow)
- Téléphone : Composez le 1-866-635-2349

Pour l'activation SiriusXM, un identifiant de radio est requis.

### Pour afficher l'identifiant de radio SiriusXM

- 1 En cours de lecture, appuyez sur Q (navigation) pour accéder au mode de navigation.
- 2 Tournez la molette de réglage pour sélectionner le canal [0], puis appuyez dessus.

### Sélection des canaux pour SiriusXM

- 1 Appuyez sur Q (navigation).
- 2 Tournez la molette de réglage pour sélectionner le canal de votre choix, puis appuyez dessus.

### Pour sélectionner des canaux à partir des catégories

- 1 Appuyez sur CAT.
- 2 Tournez la molette de réglage pour sélectionner la catégorie de votre choix, puis appuyez dessus.

### Pour mémoriser des canaux

- 1 Lorsque vous captez le canal que vous souhaitez mémoriser, appuyez sur une touche numérique (1 à 6) et maintenez-la enfoncée jusqu'à ce que [MEM] apparaisse.

Pour capter le canal mémorisé, appuyez sur MODE pour sélectionner [SX1], [SX2] ou [SX3], puis appuyez sur une touche numérique (1 à 6).

### Pour régler le contrôle parental

Certains canaux SiriusXM proposent un contenu inapproprié pour les enfants. Vous pouvez activer un mot de passe de contrôle parental pour ces canaux.

- 1 Appuyez sur MENU et tournez la molette de réglage.
- 2 Sélectionnez [GENERAL] → [PARENTAL] → [LOCK SEL] → [LOCK-ON].
- 3 Entrez le mot de passe, puis appuyez sur ENTER. Le mot de passe initial est [0000].

Pour déverrouiller les canaux, sélectionnez [OFF].

### Pour modifier le mot de passe

- 1 Appuyez sur MENU et tournez la molette de réglage.
- 2 Sélectionnez [GENERAL] → [PARENTAL] → [CODE EDIT].
- 3 Entrez le mot de passe actuel sur l'affichage d'entrée du mot de passe actuel, puis appuyez sur ENTER. Le mot de passe initial est [0000].
- 4 Entrez votre nouveau mot de passe à 4 chiffres sur l'affichage d'entrée du nouveau mot de passe, puis appuyez sur ENTER.

### Pour changer les éléments d'affichage

Appuyez sur la touche DSPL et maintenez-la enfoncée, puis appuyez sur celle-ci pour changer les éléments d'affichage comme suit :

Numéro de canal (par défaut) → Nom de canal → Nom de l'artiste → Titre de chanson → Informations de contenu → Nom de catégorie → Horloge

## Lecture

### Lecture d'un disque

- 1 Insérez le disque (côté imprimé vers le haut).

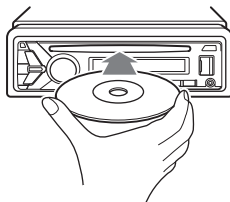

La lecture démarre automatiquement.

### Lecture d'un iPod/périphérique USB

Dans ce mode d'emploi, « iPod » est utilisé comme référence générale pour des fonctions iPod sur les iPod et iPhone, sauf mention contraire dans le texte ou les illustrations.

Pour plus de détails sur la compatibilité de votre iPod, reportez-vous à la section « À propos du iPod » (page 24) ou visitez notre site d'assistance à l'adresse indiquée sur la couverture arrière.

Vous pouvez utiliser des périphériques USB de type MSC (stockage de masse) (par exemple, mémoire flash USB, lecteur média numérique, téléphone Android) conformes à la norme USB.

Selon le lecteur média numérique ou le téléphone Android, il peut être nécessaire de régler le mode de connexion USB à MSC.

#### Remarques

- Pour plus de détails sur la compatibilité de votre périphérique USB, visitez notre site d'assistance à l'adresse indiquée sur la couverture arrière.
- La lecture des fichiers MP3/WMA/WAV suivants n'est pas prise en charge.
  - fichiers avec compression sans perte
  - fichiers avec protection des droits d'auteur
  - fichiers DRM (Gestion des droits numériques)
  - fichiers audio multicanal



## 1 Raccordez un iPod/périphérique USB au port USB (page 9).

La lecture commence.

Si un périphérique est déjà raccordé, appuyez sur SRC pour sélectionner [USB] afin de lancer la lecture ([IPD] apparaît dans l'affichage lorsque le iPod est reconnu).

Pour le modèle MEX-GS610BT, appuyez sur SRC afin de sélectionner [USB1] pour le port USB à l'avant ou [USB2] pour le port USB à l'arrière.

## 2 Réglez le volume sur cet appareil.

### Pour arrêter la lecture

Appuyez sur la touche OFF et maintenez-la enfoncée pendant 1 seconde.

### Pour retirer le périphérique

Arrêtez la lecture, puis retirez le périphérique.

### Précaution relative au iPhone

Lorsque vous raccordez un iPhone via un câble USB, le volume de l'appel téléphonique est contrôlé par le iPhone plutôt que par l'appareil. N'augmentez pas le volume de l'appareil par inadvertance pendant un appel téléphonique car cela causerait une accentuation soudaine du volume après l'appel.

## Commande directe d'un iPod (Commande passager)

Pendant la lecture, appuyez sur la touche MODE et maintenez-la enfoncée jusqu'à ce que [MODE IPOD] apparaisse afin de pouvoir commander directement le iPod.

Veuillez noter que le volume peut être réglé uniquement par l'appareil.

### Pour désactiver la commande passager

Appuyez sur la touche MODE et maintenez-la enfoncée jusqu'à ce que [MODE AUDIO] apparaisse.

## Lecture d'un périphérique BLUETOOTH

Vous pouvez lire les contenus d'un périphérique connecté qui prend en charge le profil BLUETOOTH A2DP (Advanced Audio Distribution Profile).



## 1 Établissez une connexion BLUETOOTH avec le périphérique audio (page 7).

## 2 Appuyez sur SRC pour sélectionner [BT AUDIO].

## 3 Faites fonctionner le périphérique audio pour démarrer la lecture.

## 4 Réglez le volume sur cet appareil.

### Remarques

- Selon le périphérique audio utilisé, les informations telles que le titre, le numéro de plage/la durée et l'état de lecture peuvent ne pas s'afficher sur cet appareil.
- Même si vous changez la source sur cet appareil, la lecture ne s'interrompt pas sur le périphérique audio.
- [BT AUDIO] ne s'affiche pas pendant l'utilisation de l'application « App Remote » via la fonction BLUETOOTH.

### Pour faire correspondre le niveau de volume du périphérique BLUETOOTH à celui des autres sources

Démarrez la lecture sur le périphérique audio BLUETOOTH avec un niveau de volume modéré, puis réglez votre appareil sur le volume d'écoute habituel.

Appuyez sur MENU et tournez la molette de réglage.

Sélectionnez [SOUND] → [BTA VOL] (page 21).

## Recherche et lecture des pages

### Lecture répétée et lecture aléatoire

## 1 Pendant la lecture, appuyez sur (répétition) pour sélectionner la lecture répétée ou (aléatoire) pour la lecture aléatoire.

## 2 Appuyez plusieurs fois sur (répétition) ou (aléatoire) pour sélectionner le mode de lecture souhaité.

La lecture dans le mode de lecture sélectionné peut prendre un instant à démarrer.

Les modes de lecture disponibles diffèrent selon la source sonore sélectionnée.

## Recherche d'une plage par nom (Quick-BrowZer™)

- 1 En cours de lecture d'un CD, d'un périphérique USB ou d'un périphérique audio BT\*1, appuyez sur **Q** (navigation)\*2 pour afficher la liste des catégories de recherche.

Lorsque la liste de plages apparaît, appuyez plusieurs fois sur **↵** (retour) pour afficher la catégorie de recherche souhaitée.

\*1 Offert uniquement pour les périphériques audio prenant en charge AVRCP (Audio Video Remote Control Profile) 1.4 ou version ultérieure.

\*2 En cours de lecture USB, appuyez sur **Q** (navigation) pendant plus de 2 secondes pour retourner directement au début de la liste des catégories.

- 2 Tournez la molette de réglage pour sélectionner la catégorie de recherche de votre choix, puis appuyez pour valider.
- 3 Répétez l'étape 2 pour rechercher la plage souhaitée.

La lecture commence.

### Pour quitter le mode Quick-BrowZer

Appuyez sur **Q** (navigation).

## Recherche d'éléments par saut (Mode Saut)

- 1 Appuyez sur **Q** (navigation).
- 2 Appuyez sur **SEEK +**.
- 3 Tournez la molette de réglage pour sélectionner l'élément.  
L'appareil effectue des sauts dans la liste par incréments de 10 % du nombre total d'éléments.
- 4 Appuyez sur **ENTER** pour retourner au mode Quick-BrowZer.  
L'élément sélectionné apparaît.
- 5 Tournez la molette de réglage pour sélectionner l'élément de votre choix, puis appuyez dessus.

La lecture commence.

## Écoute de Pandora®

Pandora® est disponible pour la transmission de musique en continu à l'aide des téléphones iPhone, Android™ et BlackBerry®. Vous pouvez commander Pandora® sur un iPhone raccordé via USB ou un téléphone Android/BlackBerry connecté via BLUETOOTH à partir de cet appareil. Le service Pandora® n'est pas disponible dans certains pays ou certaines régions.

## Préparation pour Pandora®

- 1 Pour connaître les périphériques compatibles, visitez notre site d'assistance à l'adresse indiquée sur la couverture arrière.
- 2 Pour télécharger la plus récente version de l'application Pandora®, visitez le site [www.pandora.com](http://www.pandora.com)

### Pour les téléphones Android uniquement

Vous ne pouvez pas commander Pandora® via la fonction BLUETOOTH pendant que l'application « App Remote » fonctionne via BLUETOOTH.

## Transmission en continu Pandora®

- 1 Connectez cet appareil avec le périphérique mobile.
  - iPhone via USB (page 9)
  - Téléphone Android/BlackBerry via fonction BLUETOOTH (page 7)
- 2 Appuyez sur **SRC** pour sélectionner [PANDORA USB] ou [BT PANDORA].
- 3 Démarrez l'application Pandora® sur le périphérique mobile.
- 4 Appuyez sur **PAUSE** pour démarrer la lecture.

### Si le numéro de périphérique s'affiche

Assurez-vous que les mêmes numéros s'affichent (par exemple, 123456) sur cet appareil et le périphérique mobile, puis appuyez sur la touche **ENTER** de cet appareil et sélectionnez [Oui] sur le périphérique mobile.

## Lors de l'activation de la fonction BLUETOOTH

Vous pouvez régler le niveau de volume. Appuyez sur MENU et tournez la molette de réglage. Sélectionnez [SOUND] → [BTA VOL] (page 21).

## Opérations disponibles dans Pandora®

### Appréciation positive ou négative

L'appréciation positive ou négative vous permet de personnaliser les stations.

#### Appréciation positive

En cours de lecture, appuyez sur ▲.

#### Appréciation négative

En cours de lecture, appuyez sur ▼.

### Utilisation de la liste des stations

La liste des stations vous permet de sélectionner facilement la station souhaitée.

- 1 En cours de lecture, appuyez sur Q (navigation).
- 2 Appuyez sur SEEK + pour sélectionner l'ordre de tri [BY DATE] ou [A TO Z].
- 3 Tournez la molette de réglage pour sélectionner la station de votre choix, puis appuyez dessus.  
La lecture commence.

### Mise en signet

La plage ou l'artiste en cours de lecture peut être mis en signet et mémorisé dans votre compte Pandora®.

- 1 En cours de lecture, appuyez sur la touche MODE et maintenez-la enfoncée jusqu'à ce que [BOOKMARK] apparaisse.
- 2 Tournez la molette de réglage pour sélectionner [TRK] (plage) ou [ART] (artiste), puis appuyez dessus.

## Appel en mains libres

Pour utiliser un téléphone cellulaire, connectez-le à cet appareil. Pour plus de détails, reportez-vous à la section « Préparation d'un périphérique BLUETOOTH » (page 7).



## Réception d'un appel

- 1 Appuyez sur la touche CALL lors de la réception d'un appel avec une sonnerie. L'appel téléphonique commence.

#### Remarque

La sonnerie et la voix de l'appelant sont émises uniquement par les haut-parleurs avant.

#### Pour refuser l'appel

Appuyez sur la touche OFF et maintenez-la enfoncée pendant 1 seconde.

#### Pour terminer l'appel

Appuyez sur la touche CALL à nouveau.

## Faire un appel

Lorsque vous connectez un téléphone cellulaire qui prend en charge le profil PBAP (Phone Book Access Profile), vous pouvez faire un appel à partir du répertoire ou de l'historique des appels.

### Appel à partir du répertoire

- 1 Appuyez sur la touche CALL, tournez la molette de réglage pour sélectionner [PHONEBOOK], puis appuyez dessus.
- 2 Tournez la molette de réglage pour sélectionner une initiale dans la liste des initiales, puis appuyez dessus.
- 3 Tournez la molette de réglage pour sélectionner un nom dans la liste des noms, puis appuyez dessus.
- 4 Tournez la molette de réglage pour sélectionner un numéro dans la liste des numéros, puis appuyez dessus.  
L'appel téléphonique commence.

## Appel à partir de l'historique des appels

- 1 Appuyez sur la touche CALL, tournez la molette de réglage pour sélectionner [RECENT CALL], puis appuyez dessus. Une liste de l'historique des appels apparaît.
- 2 Tournez la molette de réglage pour sélectionner un nom ou un numéro de téléphone à partir de l'historique des appels, puis appuyez dessus. L'appel téléphonique commence.

## Appel par saisie du numéro de téléphone

- 1 Appuyez sur la touche CALL, tournez la molette de réglage pour sélectionner [DIAL NUMBER], puis appuyez dessus.
  - 2 Tournez la molette de réglage pour entrer le numéro de téléphone, sélectionnez [ ] (espace), puis appuyez sur ENTER\*.  
L'appel téléphonique commence.
- \* Appuyez sur SEEK +/- pour déplacer l'indication numérique.

### Remarque

[ ] s'affiche à la place de [#] dans la fenêtre d'affichage.

## Appel par recomposition

- 1 Appuyez sur la touche CALL, tournez la molette de réglage pour sélectionner [REDIAL], puis appuyez dessus. L'appel téléphonique commence.

## Préréglage des numéros de téléphone

Vous pouvez mémoriser un maximum de 6 contacts dans la fonction de présélection.

- 1 Sélectionnez un numéro de téléphone que vous souhaitez mémoriser dans la fonction de présélection à partir du répertoire ou de l'historique des appels, ou en entrant le numéro de téléphone directement.  
Le numéro de téléphone apparaît dans la fenêtre d'affichage de cet appareil.

- 2 Appuyez sur une touche numérique (1 à 6) et maintenez-la enfoncée jusqu'à ce que [MEM] apparaisse.  
Le contact est mémorisé dans le numéro de présélection sélectionné.

## Appel à l'aide d'un numéro de présélection

- 1 Appuyez sur la touche SRC, tournez la molette de réglage pour sélectionner [BT PHONE], puis appuyez dessus.
- 2 Appuyez sur une touche numérique (1 à 6) pour sélectionner le contact que vous souhaitez appeler.
- 3 Appuyez sur ENTER.  
L'appel téléphonique commence.

## Appel à l'aide de repères vocaux

Vous pouvez effectuer un appel en prononçant le repère vocal mémorisé sur un téléphone cellulaire connecté muni d'une fonction de composition vocale.

- 1 Appuyez sur la touche CALL, tournez la molette de réglage pour sélectionner [VOICE DIAL], puis appuyez dessus.  
Vous pouvez également appuyer sur ENTER pendant que la fonction App Remote est désactivée.
- 2 Prononcez le repère vocal mémorisé sur le téléphone cellulaire.  
Votre voix est reconnue et l'appel est effectué.

### Pour annuler la composition vocale

Appuyez sur ENTER.

## Opérations disponibles en cours d'appel

### Pour prérégler le volume de la sonnerie et de la voix de l'appelant

Vous pouvez prérégler le volume de la sonnerie et de la voix de l'appelant.

#### Réglage du volume de la sonnerie :

Tournez la molette de réglage pendant la réception d'un appel.

#### Réglage du volume de la voix de l'appelant :

Tournez la molette de réglage pendant un appel.

## Réglage du volume pour le correspondant (Réglage de gain de micro)

Appuyez sur MIC.

Niveaux de volume réglables : [MIC-LOW], [MIC-MID], [MIC-HI].

## Pour atténuer l'écho et les bruits (Mode Correcteur d'écho/Correcteur de bruits)

Appuyez sur la touche MIC et maintenez-la enfoncée.

Modes disponibles : [EC/NC-1], [EC/NC-2].

## Pour transférer un appel

Pour activer/désactiver le périphérique approprié (cet appareil/le téléphone cellulaire), appuyez sur la touche MODE ou utilisez votre téléphone cellulaire.

### Remarque

Selon le téléphone cellulaire utilisé, la connexion mains libres peut être interrompue lorsque vous tentez d'effectuer un transfert d'appel.

## Pour vérifier l'état des messages SMS/courriels\*

✉ clignote lorsqu'un nouveau message SMS/courriel est reçu et demeure allumé lorsque des messages non lus sont disponibles.

\* Disponible uniquement pour un téléphone cellulaire prenant en charge le profil MAP (Message Access Profile).

## Fonctions pratiques

## App Remote avec iPhone/téléphone Android

Le téléchargement de l'application « App Remote » est requis à partir de la boutique App Store pour le iPhone ou à partir de Google Play pour le téléphone Android.



Lors de l'utilisation de l'application « App Remote », les fonctionnalités suivantes sont disponibles :

- Utilisation de l'appareil pour démarrer et contrôler des applications compatibles sur un iPhone/téléphone Android.
- Utilisation du iPhone/téléphone Android avec de simples mouvements du doigt pour contrôler la source de l'appareil.
- Démarrage d'une application/source audio ou recherche de mot clé sur l'application en prononçant un mot ou une phrase dans le microphone (téléphone Android uniquement).
- Lecture automatique des messages texte, SMS, courriels, Twitter, Facebook, Calendrier, etc., reçus et possibilité de répondre aux messages texte, SMS et courriels (téléphone Android uniquement).
- Ajustement des réglages du son (EQ10, Balance/Équilibre, Position d'écoute) de l'appareil sur un iPhone/téléphone Android.

### Remarques

- Pour votre sécurité, respectez les réglementations et lois locales relatives à la circulation routière et n'utilisez pas l'application pendant la conduite.
- Les opérations disponibles peuvent varier selon les applications. Pour plus de détails sur les applications disponibles, visitez le site d'assistance à l'adresse indiquée sur la couverture arrière.
- App Remote ver. 2.0 via USB est compatible avec les iPhone munis d'iOS 5/iOS 6.
- App Remote ver. 2.0 via BLUETOOTH est compatible avec les périphériques Android munis d'Android 2.2, 2.3, 3.\*, 4.0, 4.1 ou 4.2.
- La fonction de reconnaissance vocale pourrait ne pas fonctionner selon votre téléphone intelligent. En pareil cas, accédez à [Réglages] – sélectionnez [Reconnaissance vocale].
- La lecture des SMS/courriels/notifications est disponible pour les périphériques Android avec moteur texte-parole TTS installé.
- L'application « Smart Connect », fournie par Sony Mobile Communications, est requise pour la lecture des notifications Twitter/Facebook/Calendrier, etc.

## Connexion avec l'application App Remote

- 1 Connectez le iPhone au port USB ou le téléphone Android à l'aide de la fonction BLUETOOTH.
- 2 Démarrez l'application « App Remote ».
- 3 Appuyez sur la touche APP de l'appareil et maintenez-la enfoncée pendant plus de 2 secondes.

La connexion au iPhone/téléphone Android démarre.

Pour plus de détails sur le fonctionnement du iPhone/téléphone Android, consultez la section d'aide de l'application.

### Si le numéro de périphérique s'affiche

Assurez-vous que les mêmes numéros s'affichent (par exemple, 123456) sur cet appareil et le périphérique mobile, puis appuyez sur la touche ENTER de cet appareil et sélectionnez [Oui] sur le périphérique mobile.

### Pour mettre fin à la connexion

Appuyez sur la touche APP et maintenez-la enfoncée.

## Sélection de la source ou de l'application

Vous pouvez utiliser l'appareil pour sélectionner la source ou l'application souhaitée sur votre téléphone intelligent.

- 1 Tournez la molette de réglage pour sélectionner la source ou l'application souhaitée, puis appuyez dessus.

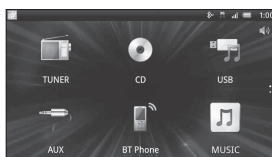

Pour sélectionner une autre source ou application, appuyez sur SRC, puis tournez la molette de réglage pour la sélectionner.

## Annonce de la réception de diverses informations par commande vocale (téléphone Android uniquement)

Dès leur réception, les SMS/courriels, les notifications Twitter/Facebook/Calendrier, etc., sont automatiquement annoncés par les haut-parleurs.

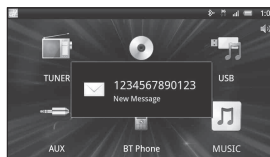

Pour plus de détails sur les réglages, consultez la section d'aide de l'application.

## Activation de la reconnaissance vocale (téléphone Android uniquement)

Vous pouvez commander une application par commande vocale en enregistrant des applications. Pour plus de détails, consultez la section d'aide de l'application.

### Activation de la reconnaissance vocale

- 1 Appuyez sur ENTER pour activer la reconnaissance vocale.
- 2 À l'affichage de [Say Source or App] à l'écran du téléphone Android, énoncez la commande vocale dans le microphone.

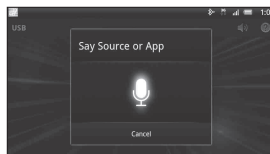

### Remarques

- La reconnaissance vocale pourrait ne pas être disponible dans certains cas.
- La reconnaissance vocale pourrait ne pas fonctionner correctement selon le niveau de performance du téléphone Android connecté.
- Utilisez cette fonction dans des conditions où les bruits tels que les sons du moteur sont réduits pendant la reconnaissance vocale.

## Lorsqu'une application de musique ou de vidéo est sélectionnée\*

Appuyez sur 1 ou 2 pour accéder au mode HID, appuyez sur SEEK +/- pour sélectionner la lecture d'un élément, puis appuyez sur ENTER pour lancer la lecture.

\* Disponible uniquement pour un téléphone Android prenant en charge le profil HID (Human Interface Device Profile).

## Réglages sonores

Vous pouvez ajuster les réglages de EQ, BAL/FAD/SW Level et Position avec un téléphone intelligent.

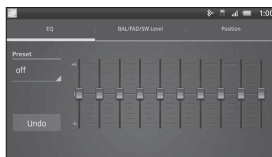

Pour plus de détails sur les réglages, consultez la section d'aide de l'application.

## Réglages

### Annulation du mode DEMO

Vous pouvez désactiver l'affichage de démonstration qui apparaît lorsque cet appareil est éteint.

- 1 Appuyez sur MENU, tournez la molette de réglage pour sélectionner [DISPLAY], puis appuyez dessus.**
- 2 Tournez la molette de réglage pour sélectionner [DEMO], puis appuyez dessus.**
- 3 Tournez la molette de réglage pour sélectionner [DEMO-OFF], puis appuyez dessus.**  
Le réglage est terminé.
- 4 Appuyez deux fois sur ↵ (retour).**  
La fenêtre d'affichage retourne au mode de réception/lecture normal.

### Configuration de base

Vous pouvez configurer des éléments dans le menu en suivant la procédure ci-dessous.

Les paramètres suivants peuvent être réglés selon la source et le réglage.

- 1 Appuyez sur MENU.**
- 2 Tournez la molette de réglage pour sélectionner la catégorie de configuration, puis appuyez dessus.**  
Voici les catégories de configuration :
  - Configuration GENERAL (page 20)
  - Configuration SOUND (page 20)
  - Configuration DISPLAY (page 21)
  - Configuration BT (BLUETOOTH) (page 22)
  - Configuration APP REM (App Remote) (page 22)
- 3 Tournez la molette de réglage pour sélectionner les options, puis appuyez dessus.**

#### Pour retourner à l'écran précédent

Appuyez sur ↵ (retour).

## Configuration GENERAL

**CLOCK-ADJ** (réglage de l'horloge) (page 7)

**CAUT ALM** (alarme d'avertissement)

Permet d'activer l'alarme d'avertissement : [ON], [OFF] (page 7). (Disponible uniquement lorsque l'appareil est éteint.)

**BEEP**

Permet d'activer le bip : [ON], [OFF].

**AUTO OFF**

Permet d'éteindre automatiquement après un laps de temps souhaité lors de l'arrêt de l'appareil : [NO], [30S] (30 secondes), [30M] (30 minutes), [60M] (60 minutes).

**AUX-A** (AUX audio)

Permet d'activer l'affichage de la source AUX : [ON], [OFF]. (Disponible uniquement lorsque l'appareil est éteint.)

**CT** (heure)

Permet d'activer la fonction CT : [ON], [OFF] (page 11).

**BTM** (page 10)

**PARENTAL**

Permet de régler le verrouillage parental à [ON] ou [OFF] et de modifier le mot de passe (page 12). (Disponible uniquement lorsqu'un récepteur SiriusXM Voiture est raccordé.)

**SXM RESET** (réinitialisation SiriusXM)

Permet d'initialiser les réglages du récepteur SiriusXM Connect (canaux présélectionnés/verrouillage parental) : [ON], [OFF]. (Disponible uniquement lorsqu'un récepteur SiriusXM Voiture est raccordé.)

## Configuration SOUND

**C.AUDIO+** (son clair+)

Reproduit le son en optimisant le signal numérique à l'aide des réglages sonores recommandés par Sony : [ON], [OFF]. (Réglage automatique à [OFF] si [EQ10 PRESET] est modifié.)

**EQ10 PRESET**

Permet de sélectionner une courbe d'égaliseur parmi 10 courbes d'égaliseur ou de désactiver la fonction : [R AND B], [ROCK], [POP], [DANCE], [HIP-HOP], [ELECTRONICA], [JAZZ], [SOUL], [COUNTRY], [CUSTOM], [OFF].

Le réglage de courbe d'égaliseur peut être mémorisé pour chaque source.

**EQ10 SETTING**

Permet de sélectionner l'option [CUSTOM] de la fonction EQ10.

**BASE**

Permet de sélectionner une courbe d'égaliseur pré-réglée comme point de départ pour apporter des modifications : [BAND1] 32 Hz, [BAND2] 63 Hz, [BAND3] 125 Hz, [BAND4] 250 Hz, [BAND5] 500 Hz, [BAND6] 1 kHz, [BAND7] 2 kHz, [BAND8] 4 kHz, [BAND9] 8 kHz, [BAND10] 16 kHz. Le niveau de volume peut être réglé par incréments de 1 dB, de -6 dB à +6 dB.

**POSITION** (position d'écoute)

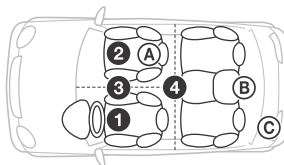

**SET F/R POS** (réglage de position avant/arrière)

Permet de simuler un champ acoustique naturel en retardant les sons émis par le haut-parleur avant/arrière en fonction de votre position.

**FRONT L** (1) : Avant gauche

**FRONT R** (2) : Avant droite

**FRONT** (3) : Centre avant

**ALL** (4) : Au centre de votre véhicule

**CUSTOM** : Position réglée par App Remote

**OFF** : Aucune position réglée

**ADJ POSITION\*** (ajustement de position)

Permet de régler la position d'écoute avec précision.

Plage de réglage : [+3] - [CENTER] - [-3].

**SET SW POS\*** (réglage de position du caisson de graves)

**NEAR** (A) : Rapprochée

**NORMAL** (B) : Normale

**FAR** (C) : Éloignée

**BALANCE**

Permet de régler l'équilibre du son : [RIGHT-15] - [CENTER] - [LEFT-15].

**FADER**

Permet de régler le niveau relatif : [FRONT-15] - [CENTER] - [REAR-15].

**DSEE** (moteur d'amélioration sonore numérique)

Permet d'améliorer la qualité des sons compressés numériquement en restaurant les hautes fréquences supprimées lors du processus de compression.

Ce réglage peut être mémorisé pour chaque source autre que le récepteur.

Permet de sélectionner le mode DSEE : [ON], [OFF].



---

**LOUDNESS**

Permet de renforcer les graves et les aigus pour vous permettre d'entendre les sons clairement à des volumes faibles : [ON], [OFF].

---

**AAV** (volume automatique avancé)

Permet de régler le niveau du volume de lecture de toutes les sources au niveau optimal : [ON], [OFF].

---

**RBE ENH** (amplificateur de graves à l'arrière)

La fonction Amplificateur de graves à l'arrière accentue les graves en appliquant un réglage de filtre passe-bas aux haut-parleurs arrière. Cette fonction permet d'utiliser les haut-parleurs arrière comme caisson de graves si vous n'en raccordez aucun. (Disponible uniquement lorsque [SW DIREC] est réglé à [OFF].)

**RBE MODE** (mode d'amplificateur de graves à l'arrière)

Permet de sélectionner le mode d'amplificateur de graves à l'arrière : [1], [2], [3], [OFF].

**LPF FREQ** (fréquence de filtre passe-bas)

Permet de sélectionner la fréquence de coupure du caisson de graves : [50Hz], [60Hz], [80Hz], [100Hz], [120Hz].

**LPF SLOP** (pente de filtre passe-bas)

Permet de sélectionner la pente du filtre passe-bas LPF : [1], [2], [3].

---

**SW DIREC** (raccordement direct d'un caisson de graves)

Vous pouvez utiliser un caisson de graves sans amplificateur de puissance lorsque vous effectuez le raccordement au cordon de haut-parleur arrière. (Disponible uniquement lorsque [RBE MODE] est réglé à [OFF].)

Assurez-vous de raccorder un caisson de graves de 4 - 8 ohms à l'un ou l'autre des cordons de haut-parleur arrière. Ne raccordez pas de haut-parleur à l'autre cordon de haut-parleur arrière.

**SW MODE** (mode du caisson de graves)

Permet de sélectionner le mode du caisson de graves : [1], [2], [3], [OFF].

**SW PHASE** (phase du caisson de graves)

Permet de sélectionner la phase du caisson de graves : [NORM], [REV].

**SW POS\*** (position du caisson de graves)

Permet de sélectionner la position du caisson de graves : [NEAR], [NORMAL], [FAR].

**LPF FREQ** (fréquence de filtre passe-bas)

Permet de sélectionner la fréquence de coupure du caisson de graves : [50Hz], [60Hz], [80Hz], [100Hz], [120Hz].

**LPF SLOP** (pente de filtre passe-bas)

Permet de sélectionner la pente du filtre passe-bas LPF : [1], [2], [3].

---

**S.WOOFER** (caisson de graves)

**SW LEVEL** (niveau du caisson de graves)

Permet de régler le volume du caisson de graves : [+10 dB] - [0 dB] - [-10 dB].

([ATT] est affiché au réglage le plus bas.)

**SW PHASE** (phase du caisson de graves)

Permet de sélectionner la phase du caisson de graves : [NORM], [REV].

**SW POS\*** (position du caisson de graves)

Permet de sélectionner la position du caisson de graves : [NEAR], [NORMAL], [FAR].

**LPF FREQ** (fréquence de filtre passe-bas)

Permet de sélectionner la fréquence de coupure du caisson de graves : [50Hz], [60Hz], [80Hz], [100Hz], [120Hz].

**LPF SLOP** (pente de filtre passe-bas)

Permet de sélectionner la pente du filtre passe-bas LPF : [1], [2], [3].

---

**HPF** (filtre passe-haut)

**HPF FREQ** (fréquence de filtre passe-haut)

Permet de sélectionner la fréquence de coupure du haut-parleur avant/arrière : [OFF], [50Hz], [60Hz], [80Hz], [100Hz], [120Hz].

**HPF SLOP** (pente de filtre passe-haut)

Permet de sélectionner la pente de filtre passe-haut HPF (applicable uniquement lorsque l'option [HPF FREQ] n'est pas réglée à [OFF]) : [1], [2], [3].

---

**AUX VOL** (niveau de volume AUX)

Permet de régler le niveau de volume de chaque appareil auxiliaire raccordé : [+18 dB] - [0 dB] - [-8 dB].

Ce réglage évite de régler le niveau de volume entre les sources.

---

**BTA VOL** (niveau de volume du périphérique audio BLUETOOTH)

Permet de régler le niveau de volume de chaque périphérique BLUETOOTH connecté : [+6 dB] - [0 dB] - [-6 dB].

Ce réglage évite de régler le niveau de volume entre les sources.

\* Ne s'affiche pas lorsque [SET F/R POS] est réglé à [OFF].

---

## Configuration DISPLAY

---

**DEMO** (démonstration)

Permet d'activer le mode de démonstration : [ON], [OFF].

---

## DIMMER

Permet de modifier la luminosité de la fenêtre d'affichage.

**AT** (auto)

Permet de réduire automatiquement la luminosité lorsque vous allumez les phares. (Disponible uniquement lorsque le câble de commande d'éclairage est raccordé.)

**ON**

Réduit la luminosité de la fenêtre d'affichage.

**OFF**

Désactive le régulateur de luminosité.

---

**COLOR** (couleur pré réglée – illuminateur de couleur dynamique)

Permet de sélectionner une couleur pré réglée pour la fenêtre d'affichage et les touches de l'appareil principal.

Permet de sélectionner 12 couleurs pré réglées, 1 couleur personnalisée et 5 motifs pré réglés.

---

**CUSTOM-C** (couleur personnalisée)

Permet d'enregistrer une couleur personnalisée pour la fenêtre d'affichage et les touches.

**BASE**

Permet de sélectionner une couleur pré réglée comme point de départ pour apporter des modifications : [RGB RED], [RGB GRN], [RGB BLUE].

Gamme de couleur réglable : [0] – [32] ([0] ne peut pas être sélectionné pour toutes les gammes de couleur).

**DAYNIGHT**

Permet de sélectionner une couleur différente pour le mode DAY/NIGHT en fonction du réglage de régulateur de luminosité.

– [DAY] : [DIMMER] réglé à [OFF] ou [AUTO] (désactivation des phares).

– [NIGHT] : [DIMMER] réglé à [ON] ou [AUTO] (activation des phares).

---

**SND SYNC** (synchronisation sonore)

Permet de sélectionner la couleur avec la synchronisation sonore : [ON], [OFF].

---

**WHT MENU** (clarté du menu)

Vous pouvez afficher le menu avec plus de clarté (blanc) sans affecter le réglage de couleur : [ON], [OFF].

---

**START-WHT** (blanc au démarrage)

Lorsque vous appuyez sur SRC, la fenêtre d'affichage et les touches de l'appareil principal deviennent blanches, puis leur couleur est remplacée par la couleur personnalisée : [ON], [OFF].

---

**AUTO SCR** (défilement automatique)

Permet de faire défiler automatiquement les éléments longs : [ON], [OFF].

---

---

## Configuration BT (BLUETOOTH)

Vous pouvez également ouvrir ce menu de configuration en appuyant sur CALL.

---

**PAIRING** (page 7)

---

**PHONEBOOK** (page 15)

---

**REDIAL** (page 16)

---

**RECENT CALL** (page 16)

---

**VOICE DIAL** (page 16)

---

**DIAL NUMBER** (page 16)

---

**RINGTONE**

Permet de sélectionner la sonnerie de cet appareil ou du téléphone cellulaire connecté : [1] (cet appareil), [2] (téléphone cellulaire).

---

**AUTO ANS** (réponse automatique)

Permet de configurer cet appareil pour répondre automatiquement aux appels reçus : [OFF], [1] (environ 3 secondes), [2] (environ 10 secondes).

---

**AUTO PAIRING**

Permet de démarrer le pairage BLUETOOTH automatiquement lorsqu'un périphérique avec iOS version 5.0 ou ultérieure est raccordé via USB : [ON], [OFF].

---

**BT SIGNAL** (signal BLUETOOTH) (page 8)

Permet d'activer la fonction BLUETOOTH : [ON], [OFF].

---

**BT INIT** (initialisation BLUETOOTH)

Permet d'initialiser tous les réglages BLUETOOTH (informations de pairage, numéro de présélection, informations sur le périphérique, etc.).

Avant de mettre l'appareil au rebut, initialisez tous les réglages.

---

---

## Configuration APP REM (App Remote)

Cette configuration permet d'activer et de désactiver la fonction App Remote (connexion).

## Informations complémentaires

### Précautions

- Si votre véhicule est resté stationné en plein soleil, laissez l'appareil refroidir avant de l'utiliser.
- Ne laissez pas la façade ou les appareils audio à l'intérieur du véhicule car la température élevée résultant du rayonnement direct du soleil pourrait causer un problème de fonctionnement.
- L'antenne électrique se déploie automatiquement.

### Condensation

Si de la condensation s'est formée dans l'appareil, retirez le disque et attendez environ une heure pour que l'appareil puisse sécher; sinon, il ne fonctionnera pas correctement.

### Pour conserver un son de haute qualité

Ne renversez pas de liquide sur l'appareil ou sur les disques.

### Remarques sur les disques

- N'exposez pas les disques au rayonnement direct du soleil ou à des sources de chaleur telles que des conduits d'air chaud, et ne les laissez pas dans un véhicule stationné en plein soleil.
- Avant la lecture, essuyez les disques avec un chiffon de nettoyage en partant du centre vers l'extérieur. N'utilisez pas de solvants tels que de l'essence, du diluant ou des nettoyants disponibles sur le marché.
- Cet appareil est conçu pour la lecture des disques conformes à la norme Compact Disc (CD). Les DualDiscs et certains disques de musique encodés avec des technologies de protection des droits d'auteur ne sont pas conformes à la norme Compact Disc (CD). Par conséquent, il est possible que ces disques ne soient pas lus par cet appareil.
- Disques ne pouvant PAS être lus sur cet appareil
  - Les disques sur lesquels sont collés des étiquettes, des autocollants, du ruban adhésif ou du papier. De tels disques peuvent provoquer des problèmes de fonctionnement ou être endommagés.
  - Les disques de forme non standard (notamment en forme de cœur, de carré ou d'étoile). Vous risquez d'endommager votre appareil si vous essayez de lire ces types de disques.
  - Les disques de 8 cm (3 1/4 po).



### Remarques sur les disques CD-R/CD-RW

- Nombre maximal de : (CD-R/CD-RW uniquement)
  - dossiers (albums) : 150 (y compris le répertoire racine)
  - fichiers (pages) et dossiers : 300 (lorsque les noms de dossier/fichier contiennent un grand nombre de caractères, ce nombre peut être inférieur à 300)
  - caractères affichables pour un nom de dossier/fichier : 32 (Joliet)/64 (Romeo)
- Si le disque multisession commence avec une session CD-DA, il est reconnu comme un disque CD-DA et les autres sessions ne sont pas lues.
- Disques ne pouvant PAS être lus sur cet appareil
  - CD-R/CD-RW dont la qualité d'enregistrement est mauvaise.
  - CD-R/CD-RW enregistrés avec un appareil d'enregistrement non compatible.
  - CD-R/CD-RW n'ayant pas été finalisés correctement.
  - CD-R/CD-RW autres que ceux enregistrés au format CD audio ou MP3 conformément à la norme ISO9660 Level 1/Level 2, Joliet/Romeo ou multisession.

### Ordre de lecture des fichiers MP3/WMA

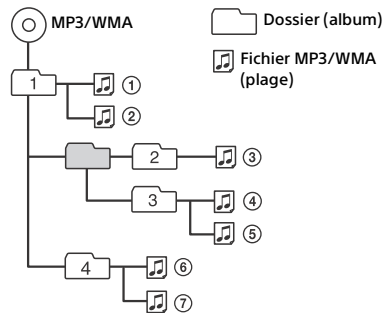

## À propos du iPod

- Vous pouvez raccorder cet appareil aux modèles d'iPod suivants. Mettez vos périphériques iPod à jour avec le logiciel le plus récent avant toute utilisation.

Modèles de iPhone/iPod compatibles

Modèle compatible	USB
iPhone 5	○
iPhone 4S	○
iPhone 4	○
iPhone 3GS	○
iPhone 3G	○
iPod touch (5ème génération)	○
iPod touch (4ème génération)	○
iPod touch (3ème génération)	○
iPod touch (2ème génération)	○
iPod classic	○
iPod nano (7ème génération)	○
iPod nano (6ème génération)	○
iPod nano (5ème génération)	○
iPod nano (4ème génération)	○
iPod nano (3ème génération)	○

- « Made for iPod » et « Made for iPhone » signifient qu'un accessoire électronique a été conçu pour être connecté spécifiquement à un iPod ou un iPhone, respectivement, et qu'il a été certifié par le développeur comme étant conforme aux normes de performances Apple. Apple n'est pas responsable du bon fonctionnement de cet appareil ni de sa conformité aux normes et réglementations de sécurité. Veuillez noter que l'utilisation de cet accessoire avec un iPod ou un iPhone peut affecter les performances des transmissions sans fil.

## À propos de la fonction BLUETOOTH

### Qu'est-ce que la technologie BLUETOOTH?

- La technologie BLUETOOTH sans fil est une technologie sans fil à courte portée permettant la communication sans fil de données entre des appareils numériques tels qu'un téléphone cellulaire et un micro-casque. La technologie BLUETOOTH sans fil fonctionne dans un rayon d'environ 10 m (33 pi). La connexion de deux appareils est commune, mais certains appareils peuvent être connectés à plusieurs appareils à la fois.
- Vous n'avez pas besoin d'utiliser un câble pour le raccordement car la technologie BLUETOOTH est une technologie sans fil; il n'est pas non plus nécessaire que les appareils se trouvent face à face, contrairement à la technologie infrarouge. Vous pouvez, par exemple, utiliser un appareil dans un sac ou une poche.
- La technologie BLUETOOTH est une norme internationale prise en charge et utilisée par des millions d'entreprises à travers le monde.

### Communication BLUETOOTH

- La technologie BLUETOOTH sans fil fonctionne dans un rayon d'environ 10 m (33 pi). La portée de communication maximale peut varier selon les obstacles (personne, métal, mur, etc.) ou l'environnement électromagnétique.
- Les conditions suivantes peuvent affecter la sensibilité de la communication BLUETOOTH :
  - un obstacle, par exemple une personne, un objet métallique ou un mur, se trouve entre cet appareil et le périphérique BLUETOOTH.
  - un appareil utilisant une fréquence de 2,4 GHz, par exemple un périphérique LAN sans fil, un téléphone sans fil ou un four à micro-ondes, est utilisé à proximité de cet appareil.
- Comme les périphériques BLUETOOTH et les périphériques LAN sans fil (IEEE802.11b/g) utilisent la même fréquence, des interférences en hyperfréquences peuvent survenir et entraîner une dégradation de la vitesse de communication, des parasites ou une connexion non valide lorsque cet appareil est utilisé à proximité d'un périphérique LAN sans fil. En pareil cas, prenez les mesures suivantes :
  - utilisez cet appareil à au moins 10 m (33 pi) du périphérique LAN sans fil.
  - si cet appareil est utilisé à moins de 10 m (33 pi) d'un périphérique LAN sans fil, éteignez le périphérique LAN sans fil.
  - installez cet appareil et le périphérique BLUETOOTH aussi près que possible l'un de l'autre.

- Les émissions d'hyperfréquences d'un périphérique BLUETOOTH peuvent perturber le fonctionnement des appareils médicaux électroniques. Pour éviter de causer un accident, éteignez cet appareil et les autres périphériques BLUETOOTH dans les endroits suivants :
  - endroits où du gaz inflammable est présent, dans un hôpital, un train, un avion ou une station-service
  - à proximité de portes automatiques ou d'un avertisseur d'incendie
- Cet appareil prend en charge les capacités de sécurité conformes à la norme BLUETOOTH pour offrir une connexion sécurisée lors de l'utilisation de la technologie BLUETOOTH sans fil; cependant, la sécurité peut être insuffisante selon le réglage. Soyez prudent lorsque vous communiquez au moyen de la technologie BLUETOOTH sans fil.
- Nous ne pouvons être tenus responsables de la fuite d'informations lors d'une communication BLUETOOTH.
- La connexion ne peut pas être garantie avec tous les périphériques BLUETOOTH.
  - Un périphérique doté de la fonction BLUETOOTH doit être conforme à la norme BLUETOOTH spécifiée par BLUETOOTH SIG et être authentifié.
  - Même si le périphérique connecté est conforme à la norme BLUETOOTH mentionnée précédemment, certains périphériques risquent de ne pas se connecter ou de ne pas fonctionner correctement, selon leurs fonctionnalités ou caractéristiques techniques.
  - Selon le périphérique utilisé ou l'environnement de communication, des parasites peuvent se produire lors des communications téléphoniques en mains libres.
- Selon le périphérique à connecter, le démarrage de la communication peut prendre un certain temps.

## Autres

- Le périphérique BLUETOOTH peut ne pas fonctionner avec les téléphones cellulaires, selon les conditions des ondes radio et l'endroit où l'appareil est utilisé.
- Si vous éprouvez une sensation désagréable après avoir utilisé le périphérique BLUETOOTH, cessez de l'utiliser immédiatement. Si le problème persiste, consultez votre détaillant Sony le plus proche.

Si vous avez des questions ou des problèmes concernant cet appareil qui ne sont pas abordés dans ce mode d'emploi, contactez votre détaillant Sony.

## Entretien

### Remplacement de la pile au lithium de la télécommande

Lorsque la pile est faible, la portée de la télécommande diminue. Remplacez la pile par une pile au lithium CR2025 neuve. L'utilisation de tout autre type de pile présente un risque d'incendie ou d'explosion.

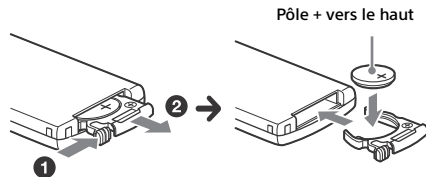

### Remarques sur la pile au lithium

- Tenez la pile au lithium hors de la portée des enfants. En cas d'ingestion de la pile, consultez immédiatement un médecin.
- Essuyez la pile avec un chiffon sec pour assurer un bon contact.
- Veillez à respecter la polarité lors de l'installation de la pile.
- Ne tenez pas la pile avec des pinces métalliques, car cela pourrait causer un court-circuit.

### ATTENTION

Utilisée de façon incorrecte, la pile peut exploser. Ne pas la recharger, la démonter ni la jeter au feu.

### Nettoyage des connecteurs

L'appareil peut ne pas fonctionner correctement si les connecteurs entre l'appareil et la façade sont sales. Pour éviter cette situation, retirez la façade (page 7) et nettoyez les connecteurs avec un coton-tige. N'exercez pas une pression trop forte, car vous pourriez endommager les connecteurs.

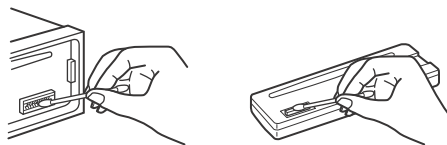

### Remarques

- Pour plus de sécurité, coupez le contact avant de nettoyer les connecteurs et retirez la clé de contact.
- Ne touchez jamais les connecteurs directement avec les doigts ou avec un objet métallique.

# Caractéristiques techniques

## Radio

### FM

Plage de syntonisation : 87,5 à 107,9 MHz

Borne d'antenne :

Connecteur d'antenne externe

Fréquence intermédiaire : 25 kHz

Sensibilité utile : 8 dBf

Sélectivité : 75 dB à 400 kHz

Rapport signal/bruit : 80 dB (stéréo)

Séparation : 50 dB à 1 kHz

Réponse en fréquence : 20 à 15 000 Hz

### AM

Plage de syntonisation : 530 à 1 710 kHz

Borne d'antenne :

Connecteur d'antenne externe

Fréquence intermédiaire :

9 115 kHz ou 9 125 kHz/5 kHz

Sensibilité : 26 µV

## Lecteur CD

Rapport signal/bruit : 120 dB

Réponse en fréquence : 10 à 20 000 Hz

Pleurage et scintillement : En dessous du seuil mesurable

Codecs correspondants : MP3 (.mp3) et WMA (.wma)

## Lecteur USB

Interface : USB (haute vitesse)

Courant maximal :

MEX-N5000BT : 1 A

MEX-GS610BT : 1 A (avant), 2,1 A (arrière)

Nombre maximal de pistes reconnaissables : 10 000

Codecs correspondants :

MP3 (.mp3), WMA (.wma) et WAV (.wav)

## Communication sans fil

Système de communication :

Norme BLUETOOTH version 3.1

Sortie :

Norme BLUETOOTH Power Class 2  
(Max. +4 dBm)

Portée de communication maximale :

En ligne directe, environ 10 m (33 pi)\*1

Bande de fréquence :

Bande de 2,4 GHz (2,4000 à 2,4835 GHz)

Méthode de modulation : FHSS

Profils BLUETOOTH compatibles\*2 :

A2DP (Advanced Audio Distribution Profile) 1.3

AVRCP (Audio Video Remote Control Profile) 1.5

HFP (Handsfree Profile) 1.6

PBAP (Phone Book Access Profile)

SPP (Serial Port Profile)

MAP (Message Access Profile)

HID (Human Interface Device Profile)

\*1 La portée réelle varie en fonction de nombreux facteurs, tels que la présence d'obstacles entre les périphériques, les champs magnétiques autour des fours à micro-ondes, l'électricité statique, la sensibilité de la réception, les performances de l'antenne, le système d'exploitation, les applications logicielles, etc.

\*2 Les profils standard BLUETOOTH sont destinés à la communication BLUETOOTH entre les périphériques.

## Amplificateur de puissance

Sorties : Sorties de haut-parleurs

Impédance des haut-parleurs : 4 à 8 ohms

Puissance de sortie maximale : 55 W × 4 (à 4 ohms)

## Généralités

Sorties :

Borne de sorties audio (avant, arrière, caisson de graves)

Borne de commande de relais d'antenne électrique/d'amplificateur de puissance (REM OUT)

Entrées :

Borne d'entrée SiriusXM

Borne d'entrée de télécommande

Borne d'entrée de l'antenne

Borne d'entrée MIC

Prise d'entrée AUX (mini-prise stéréo)

Port USB :

MEX-N5000BT : avant

MEX-GS610BT : avant, arrière

Alimentation requise : Batterie de véhicule 12 V CC (masse négative)

Dimensions :

Environ 178 mm × 50 mm × 177 mm  
(7 1/8 po × 2 po × 7 po) (l/h/p)

Dimensions de montage :

Environ 182 mm × 53 mm × 160 mm  
(7 1/4 po × 2 1/8 po × 6 5/16 po) (l/h/p)

Poids : Environ 1,2 kg (2 lb 11 oz)

Contenu de l'emballage :

Appareil principal (1)

Télécommande (1) : RM-X231

Microphone (1)

Composants destinés à l'installation et aux raccordements (1 jeu)

Accessoires/appareils en option :

Récepteur SiriusXM Voiture : SXV100

Il est possible que votre détaillant ne dispose pas de certains accessoires énoncés ci-dessus. Veuillez vous adresser à lui pour tout renseignement complémentaire.

La conception et les caractéristiques techniques sont sujettes à modification sans préavis.



Récepteur SiriusXM Connect Voiture et abonnement et frais d'activation requis.  
www.siriusxm.com

Sirius, XM et tous les autres logos et marques connexes sont des marques de commerce de Sirius XM Radio Inc. Tous droits réservés.

La marque et les logos Bluetooth® sont des marques déposées de Bluetooth SIG, Inc. qui sont utilisées sous licence uniquement par Sony Corporation. Les autres marques de commerce et noms de commerce appartiennent à leurs propriétaires respectifs.

Le symbole N est une marque de commerce de NFC Forum, Inc. déposée ou non, aux États-Unis et dans d'autres pays.

Windows Media est une marque déposée ou une marque de commerce de Microsoft Corporation aux États-Unis et/ou dans les autres pays.

Ce produit est protégé par des droits de propriété intellectuelle de Microsoft Corporation. Toute utilisation ou diffusion de la technologie décrite sortant du cadre de l'utilisation de ce produit est interdite sans licence accordée par Microsoft ou une filiale autorisée de Microsoft.

iPhone, iPod, iPod classic, iPod nano et iPod touch sont des marques de Apple Inc., déposées aux États-Unis et dans d'autres pays/régions. App Store est une marque de service de Apple Inc.

Licence de la technologie de codage audio MPEG Layer-3 et des brevets obtenue de Fraunhofer IIS et Thomson.

Pandora, le logo Pandora et la présentation Pandora sont des marques commerciales ou des marques déposées de Pandora Media, Inc., utilisées avec permission.

Google, Google Play et Android sont des marques de Google Inc.

BlackBerry® est la propriété de Research In Motion Limited et une marque déposée et/ou utilisée aux États-Unis et dans d'autres pays. Utilisée sous licence de Research In Motion Limited.

## Dépannage

La liste de vérification suivante vous aidera à remédier aux problèmes que vous pourriez rencontrer avec cet appareil.

Avant de passer en revue la liste ci-dessous, vérifiez les procédures de raccordement et d'utilisation.

Pour plus de détails sur l'utilisation du fusible et le retrait de l'appareil du tableau de bord, reportez-vous au manuel d'installation/raccordement fourni avec cet appareil.

Si vous ne parvenez pas à régler le problème, visitez le site d'assistance à l'adresse indiquée sur la couverture arrière.

### Généralités

#### L'appareil n'est pas alimenté.

- Si l'appareil est éteint et que l'affichage disparaît, il est impossible de commander l'appareil avec la télécommande.
  - Mettez l'appareil en marche.

#### Aucun son n'est émis.

- La position de la commande d'équilibre avant/arrière [FADER] n'est pas réglée pour un système à 2 haut-parleurs.

#### Aucun bip n'est émis.

- Un amplificateur de puissance en option est raccordé et vous n'utilisez pas l'amplificateur intégré.

#### Le contenu de la mémoire a été effacé.

- Le câble d'alimentation ou la batterie a été déconnecté(e) ou n'est pas raccordé(e) correctement.

#### Les stations mémorisées sont effacées et l'heure est remise à zéro.

#### Le fusible est grillé.

#### Émission d'un bruit lorsque la position de la clé de contact est modifiée.

- Les câbles ne sont pas raccordés correctement au connecteur d'alimentation du véhicule destiné aux accessoires.

#### Pendant la lecture ou la réception, l'écran du mode de démonstration apparaît.

- Si aucune opération n'est effectuée pendant 5 minutes alors que le réglage [DEMO-ON] est sélectionné, l'écran du mode de démonstration apparaît.
  - Sélectionnez le réglage [DEMO-OFF] (page 21).

---

**L'affichage disparaît de la fenêtre d'affichage ou il n'apparaît pas.**

- Le régulateur de luminosité est réglé à [DIM-ON] (page 22).
- L'affichage est désactivé si vous maintenez la touche OFF enfoncée.
  - Maintenez enfoncée la touche OFF de l'appareil jusqu'à ce que l'affichage apparaisse.
- Les connecteurs sont sales (page 25).

---

**Les touches de commande ne fonctionnent pas. Impossible d'éjecter le disque.**

- Appuyez sur PTY/CAT et ↵ (retour)/MODE pendant plus de 2 secondes pour réinitialiser l'appareil.  
Les contenus de la mémoire sont effacés.  
Pour votre sécurité, ne réinitialisez pas l'appareil pendant que vous conduisez.

## Réception radio

---

**Impossible de capter les stations. Le son est parasité.**

- Le raccordement est incorrect.
  - Si votre véhicule est équipé d'une antenne de radio intégrée dans la fenêtre arrière ou latérale, raccordez un câble REM OUT (rayé bleu/blanc) ou un câble d'alimentation d'accessoires (rouge) au câble d'alimentation de l'amplificateur d'antenne du véhicule.
  - Vérifiez le raccordement de l'antenne du véhicule.
  - Si l'antenne automatique ne se déploie pas, vérifiez le raccordement du câble de commande d'antenne électrique.

---

**Impossible de capter une station présélectionnée.**

- Le signal capté est trop faible.

## RDS

---

**PTY affiche [- - - - -].**

- La station captée n'est pas une station RDS.
- Aucune donnée RDS n'a été reçue.
- La station ne spécifie pas le type d'émission.

## Lecture de CD

---

**La lecture du disque ne commence pas.**

- Le disque est défectueux ou sale.
- Les CD-R/CD-RW ne sont pas destinés à un usage audio (page 23).

---

**Impossible de lire des fichiers MP3/WMA.**

- Le disque n'est pas compatible avec le format et la version MP3/WMA. Pour plus de détails sur les formats et disques pouvant être lus, visitez le site d'assistance.

---

**Certains fichiers MP3/WMA exigent un délai plus long que d'autres avant le début de la lecture.**

- La lecture des types de disques suivants exige un délai de démarrage plus long :
  - Disques comportant une hiérarchie de dossiers complexe.
  - Disques enregistrés en multiseession.
  - Disques auxquels il est possible d'ajouter des données.

---

**Le son est saccadé.**

- Le disque est défectueux ou sale.

## Lecture USB

---

**Impossible de lire des éléments à l'aide d'un concentrateur USB.**

- Cet appareil ne peut pas reconnaître les périphériques USB raccordés au moyen d'un concentrateur USB.

---

**La lecture sur un périphérique USB exige un délai de démarrage plus long.**

- Le périphérique USB contient des fichiers avec une hiérarchie de dossiers complexe.

---

**Le son est intermittent.**

- Il est possible que le son soit intermittent à un débit binaire supérieur à 320 kbit/s.

---

**Impossible d'établir la connexion Pandora®.**

- Fermez l'application Pandora® sur le périphérique mobile, puis redémarrez-la.

---

**Le nom d'application ne correspond pas à l'application actuelle dans App Remote.**

- Démarrez l'application à nouveau à partir de l'application « App Remote ».

## Fonction NFC

---

**Impossible d'établir la connexion par simple contact (NFC).**

- Si le téléphone intelligent ne répond pas au contact.
  - Vérifiez que la fonction NFC du téléphone intelligent est activée.
  - Rapprochez le symbole N du téléphone intelligent du symbole N de cet appareil.
  - Si le téléphone intelligent est placé dans un étui, retirez ce dernier.
- La sensibilité de réception NFC varie en fonction du périphérique.  
Si la connexion par simple contact avec le téléphone intelligent échoue à plusieurs reprises, établissez la connexion BLUETOOTH manuellement.



## Fonction BLUETOOTH

### Le périphérique à connecter ne détecte pas cet appareil.

- Avant d'effectuer le pairage, réglez cet appareil en mode de veille de pairage.
- Pendant la connexion avec un périphérique BLUETOOTH, cet appareil ne peut pas être détecté par un autre périphérique.
  - Désactivez la connexion en cours et recherchez cet appareil à partir de l'autre périphérique.
- Une fois le pairage du périphérique effectué, activez la transmission du signal BLUETOOTH (page 8).

### Impossible d'établir la connexion.

- La connexion est contrôlée à partir d'un côté (cet appareil ou le périphérique BLUETOOTH), mais pas des deux.
  - Établissez la connexion à cet appareil à partir d'un périphérique BLUETOOTH ou vice versa.

### Le nom du périphérique détecté ne s'affiche pas.

- Selon l'état de l'autre périphérique, il peut être impossible d'obtenir un nom.

### Pas de sonnerie.

- Réglez le volume en tournant la molette de réglage pendant la réception d'un appel.
- Selon le périphérique à connecter, la sonnerie peut ne pas être émise correctement.
  - Réglez [RINGTONE] sur [1] (page 22).
- Les haut-parleurs avant ne sont pas raccordés à l'appareil.
  - Raccordez les haut-parleurs avant à l'appareil. La sonnerie est émise uniquement par les haut-parleurs avant.

### La voix de l'appelant est inaudible.

- Les haut-parleurs avant ne sont pas raccordés à l'appareil.
  - Raccordez les haut-parleurs avant à l'appareil. La voix de l'appelant est émise uniquement par les haut-parleurs avant.

### Un interlocuteur trouve le volume trop faible ou trop élevé.

- Réglez le volume en conséquence à l'aide du réglage de gain de micro (page 17).

### Il y a de l'écho ou des parasites pendant les conversations téléphoniques.

- Réduisez le volume.
- Réglez le mode EC/NC sur [EC/NC-1] ou [EC/NC-2] (page 17).
- Si le niveau de bruit environnant est plus élevé que celui de l'appel téléphonique, essayez de réduire ce bruit.

Par exemple, si une fenêtre est ouverte et que le niveau de bruit de la rue, etc., est élevé, fermez la fenêtre. Si la climatisation produit beaucoup de bruit, réduisez son intensité.

### Le téléphone n'est pas connecté.

- Pendant la lecture d'un périphérique audio BLUETOOTH, le téléphone n'est pas connecté, même si vous appuyez sur la touche CALL.
  - Établissez la connexion à partir du téléphone.

### La qualité sonore du téléphone est mauvaise.

- La qualité sonore du téléphone dépend des conditions de réception du téléphone cellulaire.
  - Si la réception est mauvaise, déplacez votre véhicule dans un endroit permettant d'améliorer la réception du signal.

### Le volume du périphérique audio connecté est faible (ou élevé).

- Le niveau de volume varie d'un périphérique audio à l'autre.
  - Réglez le volume du périphérique audio connecté ou de cet appareil.

### Le son est saccadé pendant la lecture d'un périphérique audio BLUETOOTH.

- Réduisez la distance entre l'appareil et le périphérique audio BLUETOOTH.
- Si le périphérique audio BLUETOOTH est rangé dans un étui qui interrompt le signal, sortez-le de cet étui pendant l'utilisation.
- Plusieurs périphériques BLUETOOTH ou autres périphériques qui émettent des ondes radio sont utilisés à proximité.
  - Éteignez les autres périphériques.
  - Augmentez la distance des autres périphériques.
- Le son de la lecture s'interrompt momentanément lorsque la connexion entre cet appareil et le téléphone cellulaire est en cours. Il ne s'agit pas d'un problème de fonctionnement.

### Impossible de commander le périphérique audio BLUETOOTH connecté.

- Assurez-vous que le périphérique audio BLUETOOTH connecté soit compatible avec le profil AVRCP.

### Certaines fonctions sont inopérantes.

- Assurez-vous que le périphérique à connecter soit compatible avec les fonctions en question.

### Un appel commence involontairement.

- Le téléphone à connecter est réglé pour répondre à un appel automatiquement.

### Échec du pairage dans le temps alloué.

- Selon le périphérique à connecter, le temps alloué pour le pairage peut être court.
  - Essayez de terminer le pairage dans le temps alloué.

### La fonction BLUETOOTH est inopérante.

- Appuyez sur OFF pendant plus de 2 secondes pour éteindre l'appareil, puis rallumez-le.

---

**Aucun son n'est émis par les haut-parleurs du véhicule lors d'un appel en mains libres.**

- Si le son est émis par le téléphone cellulaire, réglez ce dernier de façon à ce qu'il émette le son au moyen des haut-parleurs du véhicule.

---

**Impossible d'établir la connexion Pandora®.**

- Fermez l'application Pandora® sur le périphérique mobile, puis redémarrez-la.

---

**Le nom d'application ne correspond pas à l'application actuelle dans App Remote.**

- Démarrez l'application à nouveau à partir de l'application « App Remote ».

---

**Pendant l'utilisation de l'application « App Remote » via BLUETOOTH, l'affichage passe automatiquement à [BT AUDIO].**

- L'application « App Remote » ou la fonction BLUETOOTH n'a pas fonctionné adéquatement.
  - Redémarrez l'application.

---

**Affichage des erreurs et messages**

---

**ERROR**

- Le disque est sale ou inséré à l'envers.
  - Nettoyez le disque ou insérez-le correctement.
- Un disque vierge a été inséré.
- Le disque ne peut pas être lu en raison de certains problèmes.
  - Insérez un autre disque.
- Le périphérique USB n'a pas été reconnu automatiquement.
  - Raccordez-le de nouveau.
- Appuyez sur ▲ pour retirer le disque.

---

**HUB NO SUPRT** (concentrateurs non pris en charge)

- Cet appareil ne prend pas en charge les concentrateurs USB.

---

**IPD STOP** (iPod arrêté)

- Lorsque la lecture répétée n'est pas sélectionnée, la lecture s'arrête à la dernière plage de l'album. La lecture a pris fin dans l'application musicale du iPod/iPhone.
  - Appuyez sur PAUSE pour redémarrer la lecture.

---

**NO DEV** (pas de périphérique)

- [USB] est sélectionné comme source mais aucun périphérique USB n'est raccordé. Un périphérique USB ou un câble USB a été déconnecté en cours de lecture.
  - Raccordez un périphérique USB et un câble USB.

---

**NO MUSIC**

- Le disque ou le périphérique USB ne contient pas de fichiers de musique.
  - Insérez un CD audio.
  - Raccordez un périphérique USB contenant des fichiers de musique.

---

**OVERLOAD**

- Le périphérique USB est saturé.
  - Débranchez le périphérique USB, puis changez la source en appuyant sur SRC.
  - Le périphérique USB présente une défaillance ou un périphérique non pris en charge est raccordé.

---

**PUSH EJT** (appuyez sur éjecter)

- Impossible d'éjecter le disque.
  - Appuyez sur ▲ (éjecter).

---

**READ**

- L'appareil lit toutes les informations relatives aux plages et albums du disque.
  - Attendez que la lecture soit terminée et la lecture commence automatiquement. Selon la structure du disque, cette opération peut prendre plus d'une minute.

---

**USB NO SUPRT** (USB non pris en charge)

- Le périphérique USB raccordé n'est pas pris en charge.
  - Pour plus de détails sur la compatibilité de votre périphérique USB, visitez notre site d'assistance.

---

**[ L L L L ] ou [ r r r r ]**

- En mode de retour ou d'avance rapide, vous avez atteint le début ou la fin du disque et vous ne pouvez pas aller plus loin.

---

**[ \_ ]**

- Impossible d'afficher le caractère.

---

**Pour la fonction BLUETOOTH :**

---

**BT BUSY** (fonction BLUETOOTH occupée)

- Le répertoire et l'historique des appels du téléphone cellulaire ne sont pas accessibles à partir de cet appareil.
  - Attendez un instant, puis essayez à nouveau.

---

**ERROR**

- Échec de l'initialisation BT.
- Échec de l'accès au répertoire.
- Le contenu du répertoire a été modifié pendant l'accès au téléphone cellulaire.
  - Accédez à nouveau au répertoire sur le téléphone cellulaire.

---

**MEM FAILURE** (échec de la mémoire)

- Cet appareil n'a pas réussi à mémoriser le contact dans la fonction de présélection.
  - Assurez-vous de sélectionner un numéro approprié (page 16).

---

**MEMORY BUSY**

- Cet appareil mémorise des données.
  - Attendez que l'opération se termine.

---

**NO DEV** (pas de périphérique)

- Un périphérique audio BLUETOOTH est sélectionné comme source alors qu'aucun périphérique audio BLUETOOTH n'est raccordé. Un périphérique audio BLUETOOTH a été déconnecté pendant un appel.
  - Assurez-vous de raccorder un périphérique audio BLUETOOTH.
- Un téléphone BLUETOOTH est sélectionné comme source alors qu'aucun téléphone cellulaire n'est connecté. Un téléphone cellulaire a été déconnecté pendant un appel.
  - Assurez-vous de connecter un téléphone cellulaire.

---

**P EMPTY** (numéro de présélection vide)

- La fonction de présélection est vide.

---

**UNKNOWN**

- Le nom ou le numéro de téléphone ne peut pas être affiché pendant la navigation dans le répertoire ou l'historique des appels.

---

**WITHHELD**

- Le numéro de téléphone est caché par l'appelant.

---

**Pour l'utilisation de l'App Remote :**

---

**APP -----** (application)

- La connexion n'est pas établie avec l'application.
  - Établissez à nouveau la connexion avec le iPhone.

---

**APP DISCNCT** (application déconnectée)

- La connexion App Remote n'est pas établie.
  - Établissez la connexion App Remote (page 18).

---

**APP MENU** (menu d'application)

- Une touche ne peut pas fonctionner pendant qu'un menu du iPhone/téléphone Android est ouvert.
  - Quittez le menu du iPhone/téléphone Android.

---

**APP NO DEV** (aucun périphérique avec application)

- Le périphérique avec l'application installée n'est pas connecté.
  - Connectez le périphérique, puis établissez la connexion du iPhone.

---

**APP SOUND** (son d'application)

- Une touche ne peut pas fonctionner pendant qu'un menu de réglage sonore du iPhone/téléphone Android est ouvert.
  - Quittez le menu de réglage sonore du iPhone/téléphone Android.

---

**OPEN APP** (ouvrez l'application)

- L'application « App Remote » n'est pas en cours d'utilisation.
  - Démarrez l'application du iPhone.

---

**Pour l'utilisation de Pandora® :**

---

**CANNOT SKIP**

- Le saut des plages n'est pas permis dans Pandora®.
  - Attendez que le message publicitaire se termine.
  - Pandora® limite le nombre de sauts permis sur leur service. Attendez le début de la plage suivante ou sélectionnez une autre station dans la liste.

---

**ERROR**

- Vous n'avez pas réussi à laisser une appréciation.
  - Essayez de laisser une appréciation positive/négative à nouveau.
- Vous n'avez pas réussi à utiliser la mise en signet.
  - Essayez d'utiliser la mise en signet à nouveau.

---

**NO STATION**

- Votre compte Pandora® ne contient aucune station.
  - Créez la station sur votre périphérique mobile.

---

**NOT ALLOWED**

- Il n'est pas permis de laisser une appréciation.
  - Attendez que le message publicitaire se termine.
  - Certaines fonctions, telles que la station partagée, ne permettent pas de laisser une appréciation. Attendez le début de la plage suivante ou sélectionnez une autre station dans la liste.
- La mise en signet n'est pas permise.
  - Attendez que le message publicitaire se termine.
  - Sélectionnez une autre page ou station, puis essayez à nouveau.

---

**OPEN APP** (ouvrez l'application)

Lors de la connexion à l'aide du port USB.

- Pandora® ne démarre pas.
  - Démarrez l'application Pandora® sur le iPhone.

---

**OPEN APP** (ouvrez l'application), **PRESS PAUSE**

Lors de la connexion à l'aide de la fonction BLUETOOTH.

- Pandora® ne démarre pas.
  - Démarrez l'application Pandora® sur le périphérique mobile, puis appuyez sur PAUSE.

---

**PAN NO SUPRT** (Pandora® non pris en charge)

- Le périphérique raccordé n'est pas pris en charge.
  - Pour plus de détails sur les appareils compatibles, consultez le site d'assistance.

---

**PAN RESTRICT** (restriction de licence Pandora®)

- Pandora® n'est pas disponible à l'extérieur de votre pays.

---

**PLEASE LOGIN, PANDORA APP** (application Pandora®)

- Vous n'êtes pas connecté à votre compte Pandora®.
  - Déconnectez le périphérique, connectez-vous à votre compte Pandora®, puis raccordez à nouveau le périphérique.

---

--:--

- La connexion réseau est instable ou interrompue.
  - Établissez de nouveau la connexion réseau sur le périphérique.
  - Attendez que la connexion réseau soit établie.

---

**Pour l'utilisation de SiriusXM :**

---

**CH LOCKED** (canal verrouillé)

- Le canal sélectionné est verrouillé par la fonction de contrôle parental. Entrez le mot de passe pour déverrouiller le canal.

---

**CH UNAVAIL** (canal indisponible)

- Le canal sélectionné n'est pas disponible.
- Le canal actif est devenu indisponible.

---

**CHAN UNSUB** (canal nécessitant un abonnement)

- Vous ne disposez pas d'un abonnement pour le canal sélectionné.
- L'abonnement au canal actif est terminé.

---

**CHK ANT** (vérifiez l'antenne)

- L'antenne n'est pas utilisée correctement.
  - Assurez-vous que l'antenne soit raccordée et utilisée correctement.

---

**CHECK TUNER** (vérifiez le récepteur)

- Le récepteur SiriusXM Voiture ne fonctionne pas correctement.
  - Déconnectez le récepteur SiriusXM Voiture, puis raccordez-le à nouveau.

---

**MEM FAILURE** (échec de la mémoire)

- Cet appareil n'a pas réussi à mémoriser le canal dans la fonction de présélection.
  - Assurez-vous de sélectionner un canal approprié.

---

**SUBSCRIPTION UPDATED - ENTER TO CONTINUE**

- Votre abonnement a été mis à jour.
  - Appuyez sur ENTER.

Si ces solutions ne permettent pas d'améliorer la situation, contactez votre détaillant Sony le plus proche.

Si vous devez faire réparer l'appareil en raison d'un problème de lecture de CD, apportez le disque utilisé au moment où le problème s'est produit.







## Support site

If you have any questions or for the latest support information on this product, please visit the web site below:

## Site d'assistance

Si vous avez des questions ou si vous souhaitez consulter les toutes dernières informations techniques sur ce produit, rendez-vous sur le site Web suivant :

<http://esupport.sony.com>  
<http://www.sony.com/caraudio>

**If you have any questions/problems regarding this product, try the following:**

- 1 Read Troubleshooting in these Operating Instructions.**
- 2 Please contact (U.S.A. only);**  
Call **1-800-222-7669**  
URL **<http://www.SONY.com>**

